

Proyector Dell™ S320/S320wi

# Guía del usuario

# Notas, precauciones y advertencias



**NOTA:** Una NOTA indica información importante que ayuda a utilizar mejor el equipo.



**PRECAUCIÓN:** Una PRECAUCIÓN indica un daño potencial en el hardware o una pérdida de datos si no se siguen las instrucciones.



**ADVERTENCIA:** Una ADVERTENCIA indica que se pueden producir daños materiales o personales o, incluso, la muerte.

---

La información contenida en este documento está sujeta a cambio sin previo aviso.

© 2012 Dell Inc. Todos los derechos reservados.

Queda terminantemente prohibida la reproducción de estos materiales de cualquier forma sin el consentimiento por escrito de Dell Inc.

Marcas comerciales que aparecen en este documento: *Dell* y el logotipo de *DELL* son marcas comerciales de Dell Inc.; *DLP* y el logotipo de *DLP* son marcas comerciales de TEXAS INSTRUMENTS INCORPORATED; *Microsoft* y *Windows* son marcas comerciales de o marcas registradas de Microsoft Corporation en Estados Unidos y/o en otros países.

Otras marcas comerciales y nombres de marcas pueden usarse en este documento para referirse a entidades que reclaman las marcas y los nombres o a sus productos. Dell Inc. rechaza cualquier interés de propiedad de las marcas comerciales y nombres de marcas distintas a las suyas.

Modelo S320/S320wi

Septiembre 2012 Rev. A00

# Contenido

1	El proyector Dell . . . . .	7
	Información general del proyector . . . . .	10
	Información sobre el lápiz interactivo . . . . .	11
2	Conexión del proyector . . . . .	13
	Instalar el kit del módulo inalámbrico opcional . . . . .	14
	Instalar el kit del módulo interactivo opcional . . . . .	15
	Instalar el equipo RJ45 opcional . . . . .	16
	<b>Conexión a su PC . . . . .</b>	<b>17</b>
	Conexión de un equipo mediante un cable VGA . . . . .	17
	Conexión derivada del monitor mediante cables VGA . . . . .	18
	Conexión de un equipo mediante un cable RS232 . . . . .	19
	Conexión de un equipo mediante el cable USB . . . . .	20
	Conexión a su PC mediante una llave inalámbrica (opcional) . . . . .	21
	<b>Conexión a un reproductor de DVD . . . . .</b>	<b>22</b>
	Conexión de un reproductor de DVD mediante un cable de S-Video . . . . .	22
	Conexión de un reproductor de DVD mediante un cable de vídeo compuesto . . . . .	23
	Conexión de un reproductor de DVD mediante un cable de vídeo compuesto . . . . .	24
	Conexión de un reproductor de DVD mediante un cable HDMI . . . . .	25
	<b>Conexión a una rea de área local . . . . .</b>	<b>26</b>

Para proyectar una imagen y controlar el proyector conectado a una red a través de un cable RJ45. . . . .	26
Conexión con la caja de control RS232 comercial . . . . .	27
Conexión con el lápiz interactivo . . . . .	28
<b>3 Uso del proyector . . . . .</b>	<b>30</b>
<b>Encendido del proyector . . . . .</b>	<b>30</b>
<b>Apagado del proyector . . . . .</b>	<b>30</b>
<b>Ajuste de la imagen proyectada . . . . .</b>	<b>31</b>
Aumento de la altura del proyector . . . . .	31
Disminución de la altura del proyector . . . . .	31
<b>Ajustar el enfoque del proyector . . . . .</b>	<b>32</b>
<b>Ajuste del tamaño de la imagen de proyección . . . . .</b>	<b>33</b>
<b>Uso del panel de control . . . . .</b>	<b>35</b>
<b>Uso del mando a distancia . . . . .</b>	<b>37</b>
<b>Utilizar el lápiz interactivo . . . . .</b>	<b>40</b>
Mensajes de advertencia OSD - Batería baja . . . . .	41
Combinaciones de botones . . . . .	41
<b>Utilizar la correa para la muñeca . . . . .</b>	<b>42</b>
<b>Instalar las pilas del mando a distancia . . . . .</b>	<b>43</b>
<b>Carga de la batería del lápiz interactivo . . . . .</b>	<b>44</b>
<b>Introducción al cargado de acoplamiento (opcional) . . . . .</b>	<b>45</b>
<b>Carga de la batería del lápiz interactivo mediante el cargador de acoplamiento . . . . .</b>	<b>47</b>
<b>Alcance de funcionamiento del mando a distancia . . . . .</b>	<b>49</b>
<b>Alcance de funcionamiento del lápiz interactivo . . . . .</b>	<b>50</b>

<b>Uso del menú en pantalla</b> . . . . .	<b>51</b>
SEL. ENT. . . . .	51
AJ. AUTO . . . . .	52
BRILLO/CONTR. . . . .	53
MODO VÍDEO . . . . .	53
VOLUMEN . . . . .	54
ENTRADA DE AUDIO . . . . .	54
AVANZADO . . . . .	55
IDIOMA . . . . .	72
AYUDA . . . . .	73
<b>Instalación de la funcionalidad de red inalámbrica</b> . . . . .	<b>74</b>
Habilitar la funcionalidad inalámbrica en el proyector . . . . .	75
Instalar el Software para aplicaciones inalámbricas en su PC . . . . .	76
Iniciar la aplicación inalámbrica . . . . .	80
<b>Instalación de Presentation to Go (PtG)</b> . . . . .	<b>83</b>
Visor PtG . . . . .	84
Visor de fotos . . . . .	84
Introducción a las funciones PtG y Fotografía . . . . .	85
Información general de PtG . . . . .	85
Información general de Fotografía . . . . .	86
Introducción a los botones . . . . .	86
Instalar el software de aplicación PtG Converter en su PC . . . . .	87
Usar el PtG Converter . . . . .	87
<b>Instalación de la proyección de audio</b> . . . . .	<b>89</b>
Habilitar la funcionalidad inalámbrica o LAN en el proyector . . . . .	91
Instalar el Software para aplicaciones inalámbricas en su PC . . . . .	92
Iniciar la aplicación inalámbrica . . . . .	93

	Iniciar sesión . . . . .	94
	<b>Gestionar el proyector mediante la administración Web (para red inalámbrica) . . . . .</b>	<b>95</b>
	Definición de la configuración de red . . . . .	95
	Acceso al sistema de administración Web . . . . .	95
	<b>Administrar el proyector desde la administración Web (el kit RJ45 de red es opcional para el modelo S320) . . . . .</b>	<b>110</b>
	Definición de la configuración de red . . . . .	110
	Acceso al sistema de administración Web . . . . .	110
	Administración de propiedades . . . . .	111
	<b>Crear token de aplicación . . . . .</b>	<b>125</b>
4	<b>Solución de problemas del proyector . . . . .</b>	<b>126</b>
	<b>Solución de problemas del lápiz y interactivo . . . . .</b>	<b>130</b>
	<b>Señales de referencia . . . . .</b>	<b>132</b>
	<b>Señales de guía del LED del lápiz interactivo . . . . .</b>	<b>133</b>
	<b>Cambiar la lámpara . . . . .</b>	<b>134</b>
5	<b>Especificaciones . . . . .</b>	<b>136</b>
6	<b>Contacto con Dell . . . . .</b>	<b>144</b>
	<b>Ponerse en contacto con elInstruction . . . . .</b>	<b>145</b>
	<b>Ponerse se contacto con Crestron . . . . .</b>	<b>146</b>
7	<b>Apéndice: Glosario . . . . .</b>	<b>147</b>

# El proyector Dell

El proyector incluye todos los elementos que se muestran a continuación. Asegúrese de tenerlos todos y comuníquese con Dell en caso de que algo falte.

---

## Contenido del paquete estándar S320

---

Cable de alimentación

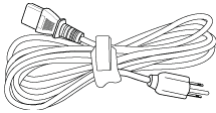

Pilas AAA (2)



Cable VGA de 1,8 m (VGA a VGA)

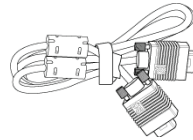

Mando a distancia

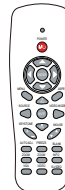

Guía del usuario y documentación en CD

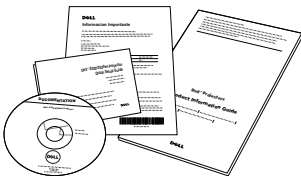

Llave inalámbrica interactiva de Dell (opcional)

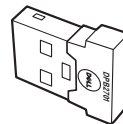

---

## Contenido del paquete estándar S320wi

---

Cable de alimentación

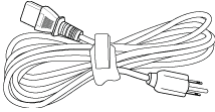

Cable VGA de 1,8 m (VGA a VGA)

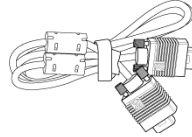

Pilas AAA (2)



Mando a distancia



Guía del usuario y documentación en CD

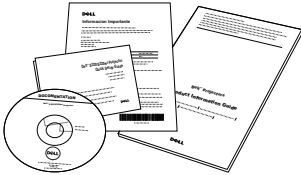

Lápiz interactivo

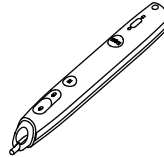

Correa para la muñeca



Pluma (10 plumas de repuesto)



CD con Interwrite Workspace



Cable Mini-USB de 2 m (USB-A a Mini-USB-B)

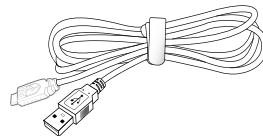



---

**Contenido del paquete estándar S320wi**

---

Cable Mini-USB de 5 m (USB-A a Mini-USB-B)

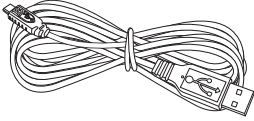

Cable USB (USB-A a USB-B)

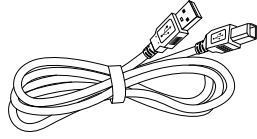

Llave inalámbrica interactiva de Dell  
(opcional)

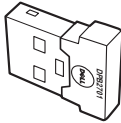

## Información general del proyector

### Vista superior

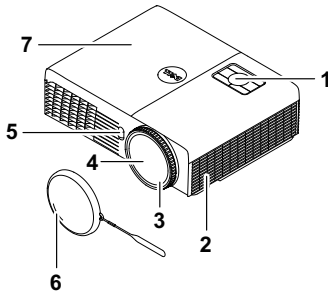

### Vista inferior

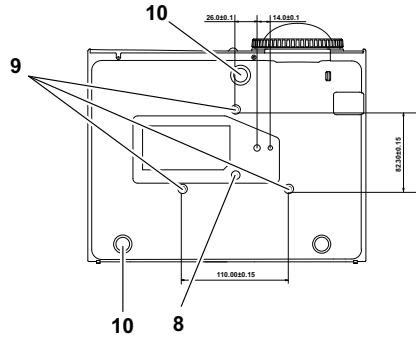

1	Panel de control
2	Altavoz de 5 W
3	Anillo de enfoque
4	Lente
5	Receptores de infrarrojos (IR)
6	Tapa de la lente
7	Tapa de la lámpara
8	Orificios de montaje para instalación en la pared: orificio para tornillos M3 x 6,5 mm de fondo. Par de torsión recomendado <8 kgf-cm
9	Orificio para instalar trípode: inserte una tuerca de 1/4"×20 UNC
10	Rueda de ajuste de la inclinación

## Información sobre el lápiz interactivo

### Vista superior

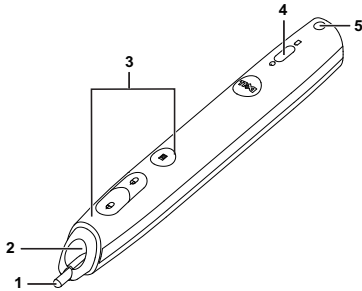

### Vista inferior

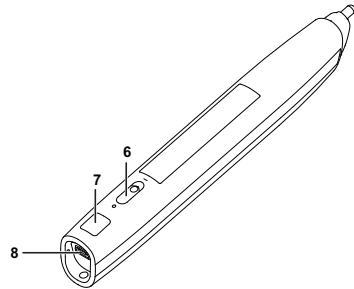

1	Pluma reemplazable
2	Lente
3	Botones de control
4	Indicadores LED
5	Orificio para correa para la muñeca
6	Conmutador de alimentación
7	Conector para actualización del firmware
8	Conector para carga Mini-USB



**NOTA:** Opcional (se puede adquirir por separado) o incluido únicamente con el modelo S320wi.



### **PRECAUCIÓN: Instrucciones de seguridad**

- 1 No utilice el proyector cerca de otros aparatos que generen mucho calor.
- 2 No utilice el proyector en zonas en las que exista una gran cantidad de polvo. El polvo podría provocar un fallo en el sistema y, por consiguiente, el apagado automático del proyector.
- 3 Asegúrese de que el proyector está montado en una zona bien ventilada.
- 4 No bloquee las ranuras de ventilación ni aberturas del proyector.
- 5 Asegúrese de que el proyector funciona a la temperatura ambiente adecuada (entre 5 °C y 35 °C).
- 6 No toque la salida de ventilación, ya que puede alcanzar una temperatura elevada una vez encendido el proyector o inmediatamente después de apagarlo.

- 7** No mire a la lente mientras el proyector está encendido. Si lo hace, sus ojos pueden sufrir daños.
- 8** No coloque ningún objeto cerca o enfrente del proyector ni tape la lente de este mientras dicho proyector está encendido, ya que el calor puede derretir o quemar el mencionado objeto.
- 9** No utilice el proyector inalámbrico cerca de marcapasos cardiacos.
- 10** No utilice el proyector inalámbrico cerca de equipos médicos.
- 11** No utilice el proyector inalámbrico cerca de hornos microondas.



**NOTA:**

- No monte el proyector en la pared usted mismo. Este montaje lo debe realizar un profesional especializado.
- Kit recomendado para montar el proyector en la pared (N/P: 4TVT8/V3RTH). Para obtener más información, consulte el sitio Web de soporte técnico de Dell en [support.dell.com](http://support.dell.com).
- Para obtener más detalles, consulte la *información de seguridad* suministrada con el proyector.
- El proyector S320/S320wi solamente se puede utilizar en interiores.

## Conexión del proyector

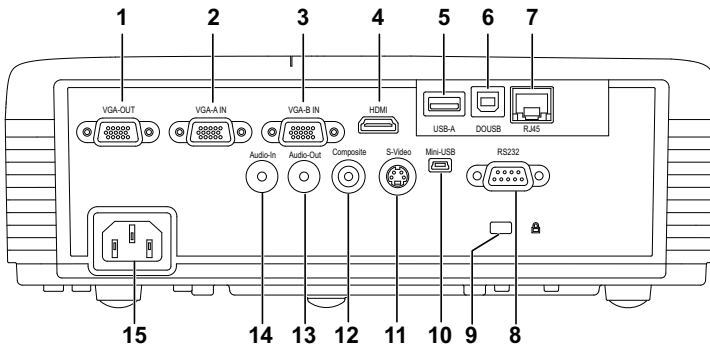

1	Conector de salida VGA (derivada del monitor)	9	Ranura para el cable de seguridad
2	Conector de entrada VGA A (D-sub)	10	Conector Mini-USB (Mini-Tipo B) para ratón remoto, función interactiva y actualización de firmware
3	Conector de entrada VGA B (D-sub)	11	Conector de S-Video
4	Conector HDMI	12	Conector de vídeo compuesto
5	Conector USB Tipo A para visor USB (integrado para el modelo S320wi)	13	Conector de salida de audio
6	Conector USB Tipo B para visualización USB (integrado para el modelo S320wi)	14	Conector de entrada de audio
7	Conector RJ45 (integrado para el modelo S320wi)	15	Conector del cable de alimentación
8	Conector RS232		



**PRECAUCIÓN:** Antes de comenzar cualquiera de los procedimientos de esta sección, siga las instrucciones de seguridad descritas en la página 11.

## Instalar el kit del módulo inalámbrico opcional

El proyector se debe instalar con el kit del módulo inalámbrico si desea utilizar la opción de conexión en red inalámbrica. Consulte la sección "Instalación de la funcionalidad de red inalámbrica" en la página 74. El kit del módulo inalámbrico no se suministra con el proyector S320. Puede adquirirla en el sitio Web de Dell en [www.dell.com](http://www.dell.com).

 **NOTA:** Kit del módulo inalámbrico integrado para el modelo S320wi.

A continuación se muestran los pasos de instalación:

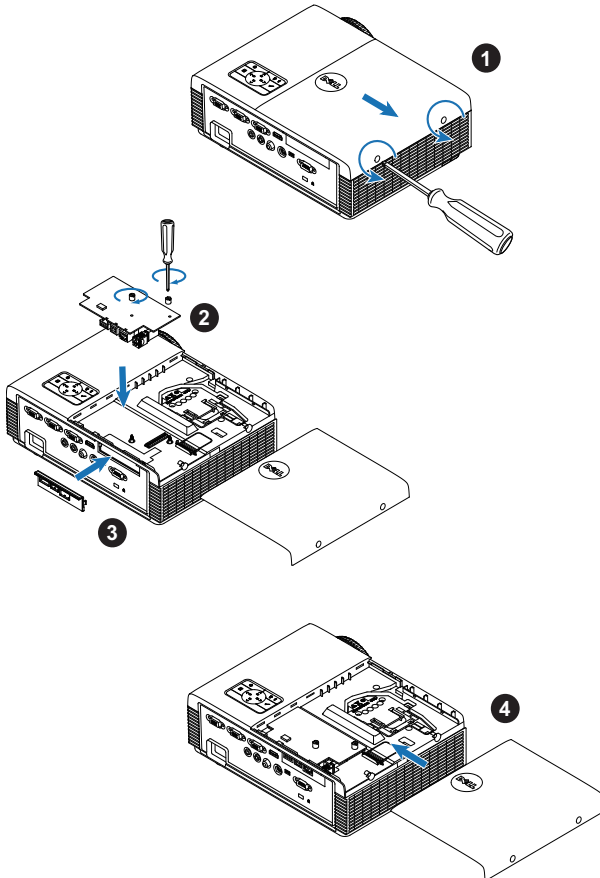

## Instalar el kit del módulo interactivo opcional

El proyector se debe instalar con el kit del módulo interactivo si desea utilizar la función interactiva. El kit del módulo interactivo no se suministra con el proyector S320. Puede adquirirla en el sitio Web de Dell en [www.dell.com](http://www.dell.com).

 **NOTA:** Kit del módulo interactivo integrado para el modelo S320wi.

A continuación se muestran los pasos de instalación:

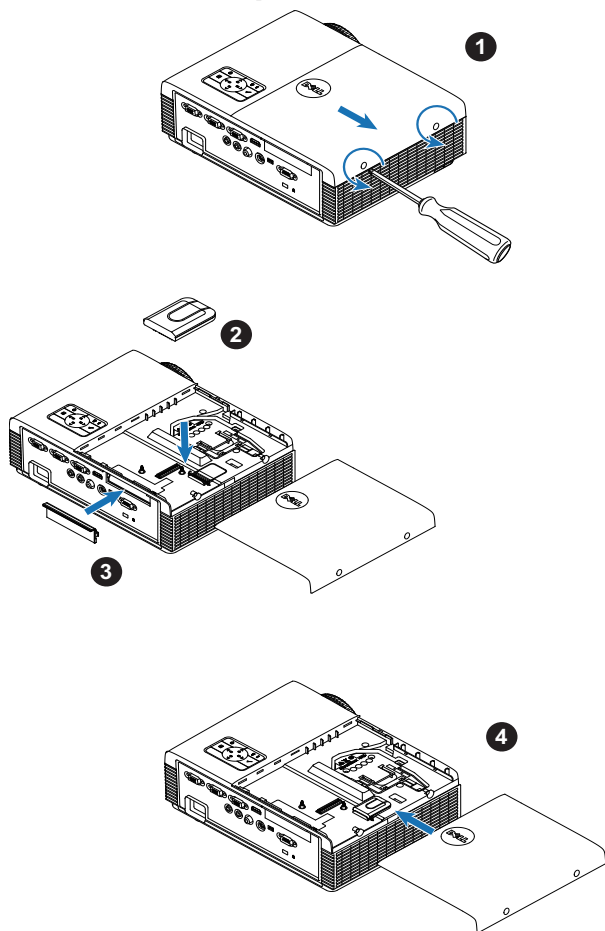

## Instalar el equipo RJ45 opcional

El proyector se debe instalar con el kit RJ45 si desea utilizar la opción de red. El kit RJ45 no se suministra con el proyector S320. Puede adquirirla en el sitio Web de Dell en [www.dell.com](http://www.dell.com).

 **NOTA:** RJ45 está incrustado en el proyector S320wi.

A continuación se muestran los pasos de instalación:

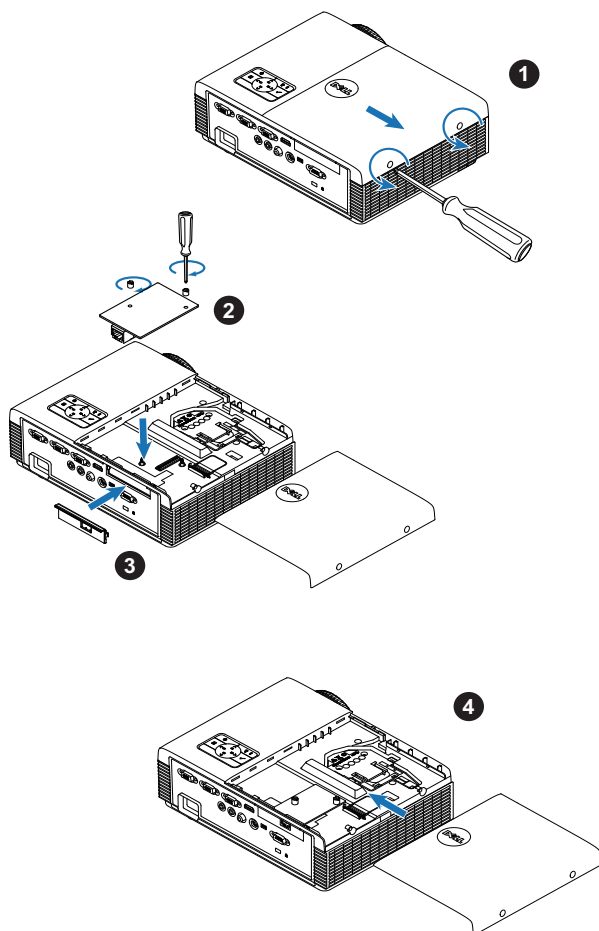



# Conexión a su PC

## Conexión de un equipo mediante un cable VGA

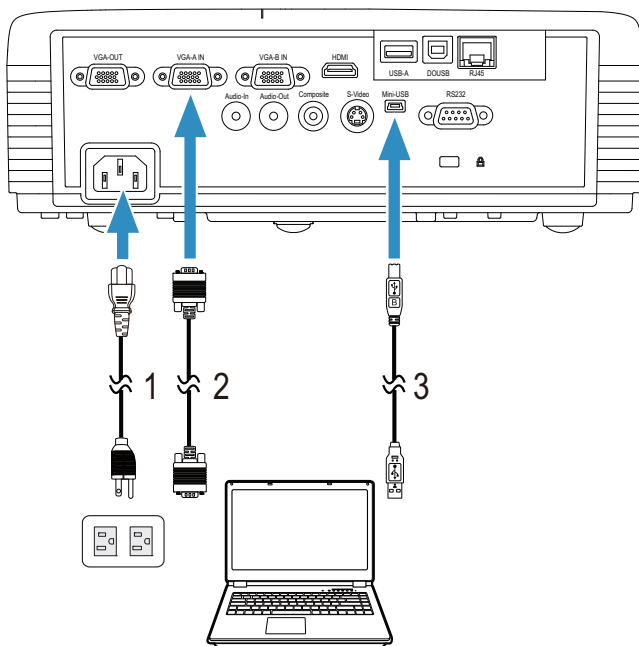

1	Cable de alimentación
2	Cable VGA a VGA
3	Cable USB-A a Mini USB-B



**NOTA:** Conecte el cable Mini USB si desea utilizar las funciones Página anterior y Página siguiente del mando a distancia.

## Conexión derivada del monitor mediante cables VGA

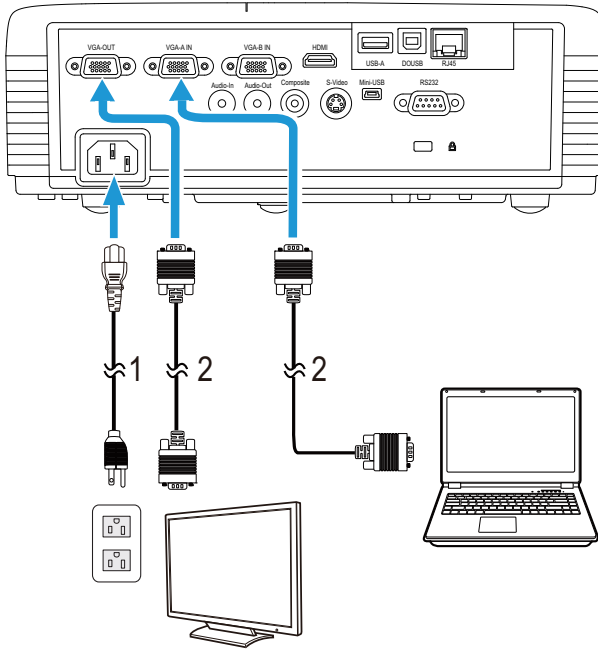

1	Cable de alimentación
2	Cable VGA a VGA



**NOTA:** Solamente se suministra un cable VGA con el proyector. Puede adquirir un cable VGA adicional a través del sitio Web de Dell en [www.dell.com](http://www.dell.com).

## Conexión de un equipo mediante un cable RS232

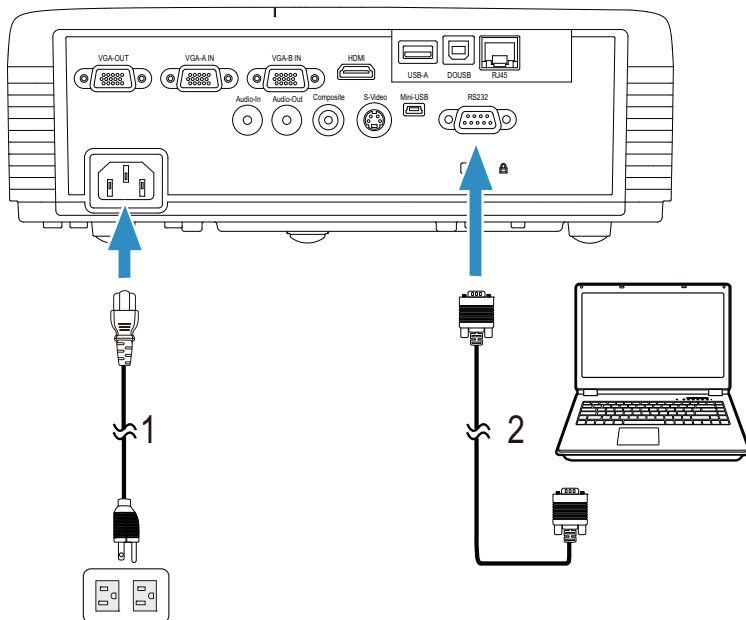

1	Cable de alimentación
2	Cable RS232 (hembra D-sub de 9 contactos a 2-3 contactos)



**NOTA:** El cable RS232 (hembra D-sub de 9 contactos a 2-3 contactos) no se suministra con el proyector. Consulte a un instalador profesional para conseguir el cable y el programa de control remoto por RS232.

## Conexión de un equipo mediante el cable USB

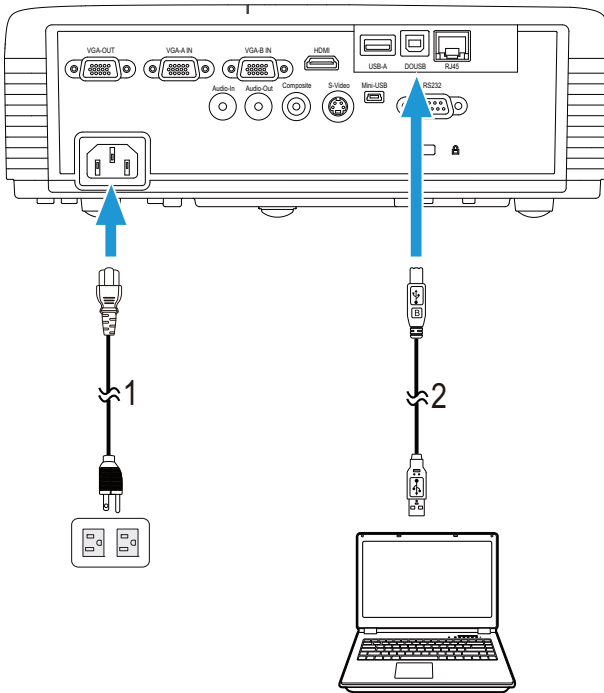





1	Cable de alimentación
2	Cable USB-A a USB-B

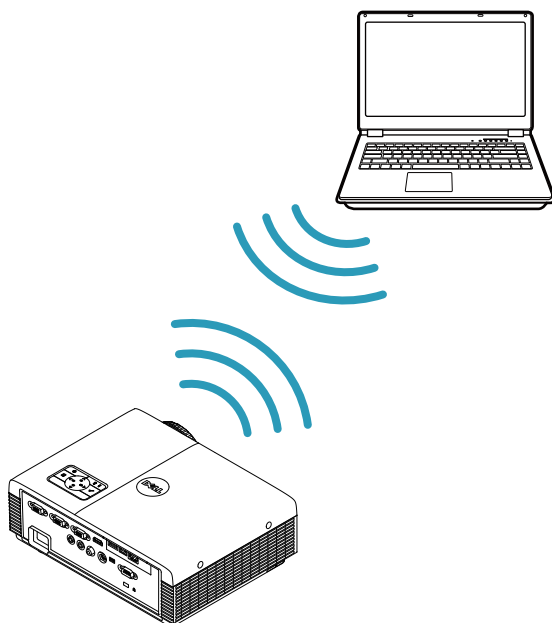

**NOTA:** Conectar y listo. Solamente se suministra un cable USB con el proyector. Puede adquirir un cable USB adicional a través del sitio Web de Dell en [www.dell.com](http://www.dell.com).

## Conexión a su PC mediante una llave inalámbrica (opcional)



-  **NOTA:** El proyector Dell S320wi incluye una llave inalámbrica USB.
-  **NOTA:** La funcionalidad inalámbrica es una función opcional del proyector Dell S320. Si desea incluir la funcionalidad inalámbrica, instale un módulo y una llave inalámbrica USB en el proyector Dell S320. Consulte la guía de instalación paso a paso en la página 13. Los módulos inalámbricos y las llaves inalámbricas USB están disponibles y se venden por separado en [www.dell.com](http://www.dell.com).
-  **NOTA:** El equipo debe contar con un conector inalámbrico y se debe configurar correctamente para detectar otra conexión inalámbrica. Consulte la documentación de su PC para saber cómo configurar la conexión inalámbrica.
-  **NOTA:** Se debe instalar la llave inalámbrica en el proyector si desea utilizar la conexión en red inalámbrica. Consulte la sección "Instalación de la funcionalidad de red inalámbrica" en la página 74.

# Conexión a un reproductor de DVD

## Conexión de un reproductor de DVD mediante un cable de S-Video

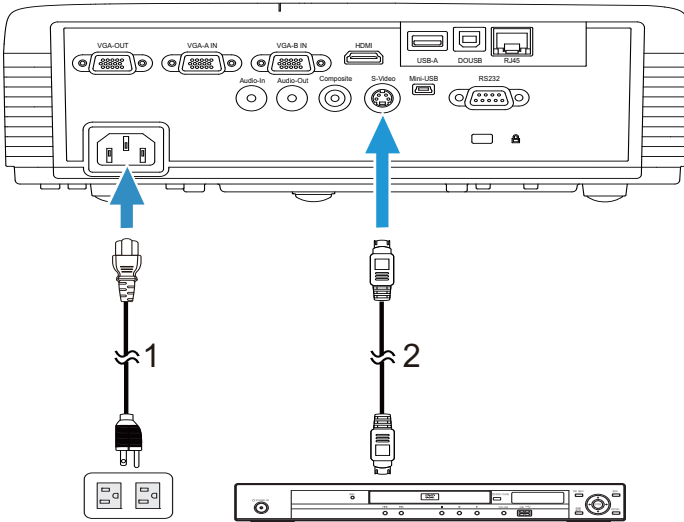

1	Cable de alimentación
2	Cable de S-Video



**NOTA:** El cable de S-video no se suministra con el proyector. Puede adquirir el alargador de S-Vídeo de 15,24 m o 30,48 m (50 ó 100 pies) a través del sitio Web de Dell en [www.dell.com](http://www.dell.com).

## Conexión de un reproductor de DVD mediante un cable de vídeo compuesto

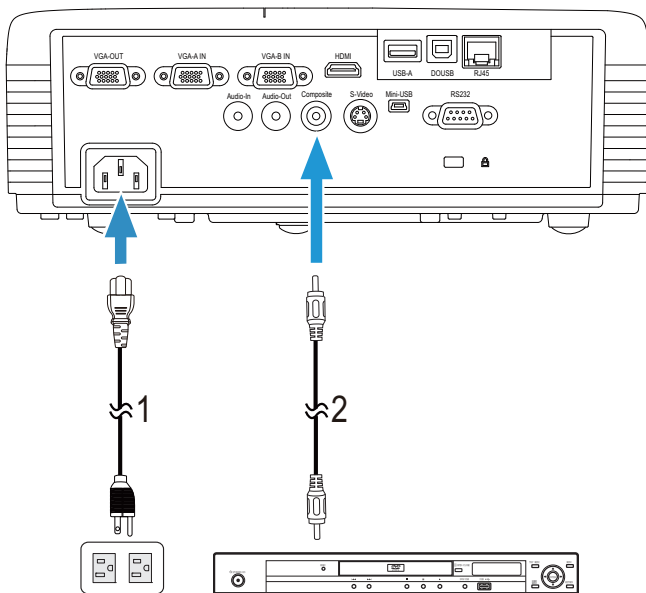

1	Cable de alimentación
2	Cable de vídeo compuesto



**NOTA:** El cable de vídeo compuesto no se suministra con el proyector. Puede adquirir el alargador de vídeo compuesto de 15,24 m o 30,48 m (50 ó 100 pies) a través del sitio Web de Dell en [www.dell.com](http://www.dell.com).

## Conexión de un reproductor de DVD mediante un cable de vídeo compuesto

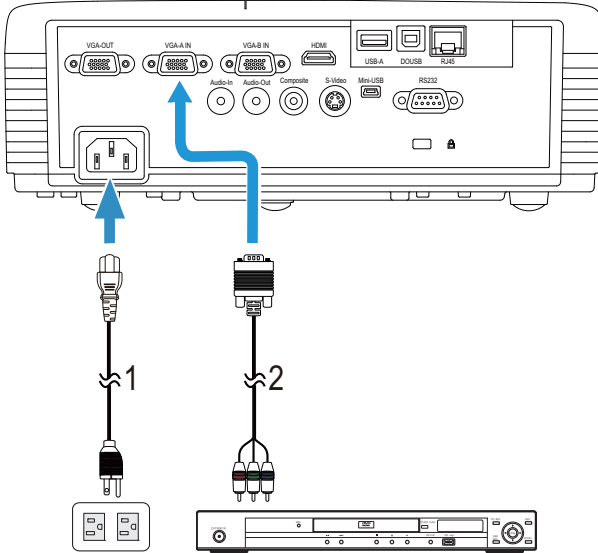

1	Cable de alimentación
2	Cable VGA a vídeo compuesto

**NOTA:** El cable VGA a vídeo compuesto no se suministra con el proyector. Puede adquirir el alargador de VGA a vídeo compuesto de 15,24 m o 30,48 m (50 ó 100 pies) a través del sitio Web de Dell en [www.dell.com](http://www.dell.com).



## Conexión de un reproductor de DVD mediante un cable HDMI

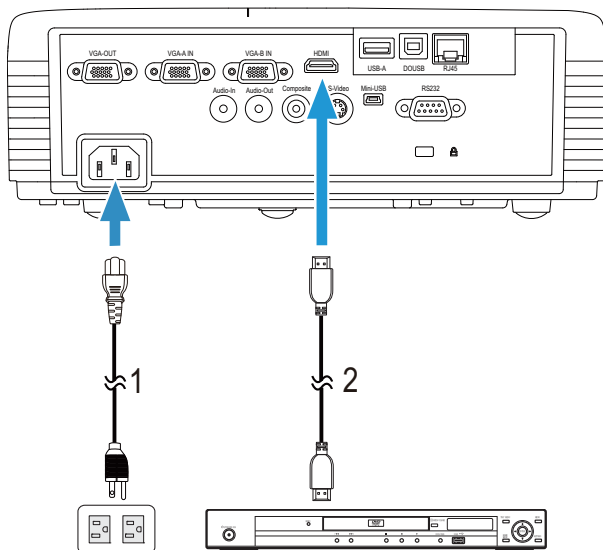

1	Cable de alimentación
2	Cable HDMI



**NOTA:** El cable HDMI no se suministra con el proyector. Puede adquirir el cable HDMI en el sitio Web de Dell en [www.dell.com](http://www.dell.com).

# Conexión a una red de área local

Para proyectar una imagen y controlar el proyector conectado a una red a través de un cable RJ45.

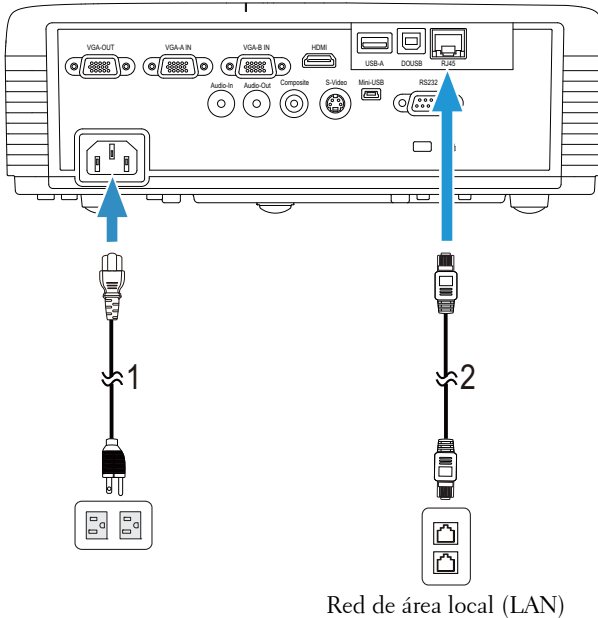

1	Cable de alimentación
2	Cable RJ45

**NOTA:** El cable RJ45 no se suministra con el proyector. Puede adquirir el cable HDMI en el sitio Web de Dell en [www.dell.com](http://www.dell.com).

**NOTA:** El kit del módulo LAN no se suministra con el proyector S320. Si desea utilizar la opción de red, consulte la sección "Instalar el equipo RJ45 opcional" en la página 16. Puede adquirirla en el sitio Web de Dell en [www.dell.com](http://www.dell.com).

## Conexión con la caja de control RS232 comercial

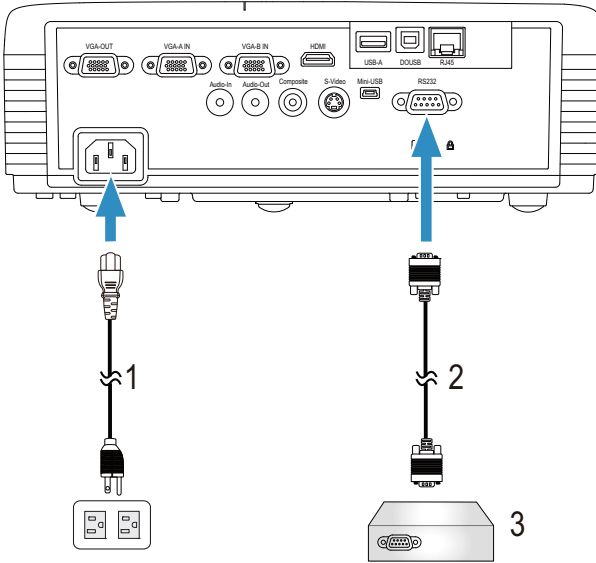

1	Cable de alimentación
2	Cable RS232 (hembra D-sub de 9 contactos a 2-3 contactos)
3	Caja de control RS232 comercial



**NOTA:** El cable RS232 (hembra D-sub de 9 contactos a 2-3 contactos) no se suministra con el proyector. Póngase en contacto con un técnico profesional para obtener el cable.

## Conexión con el lápiz interactivo

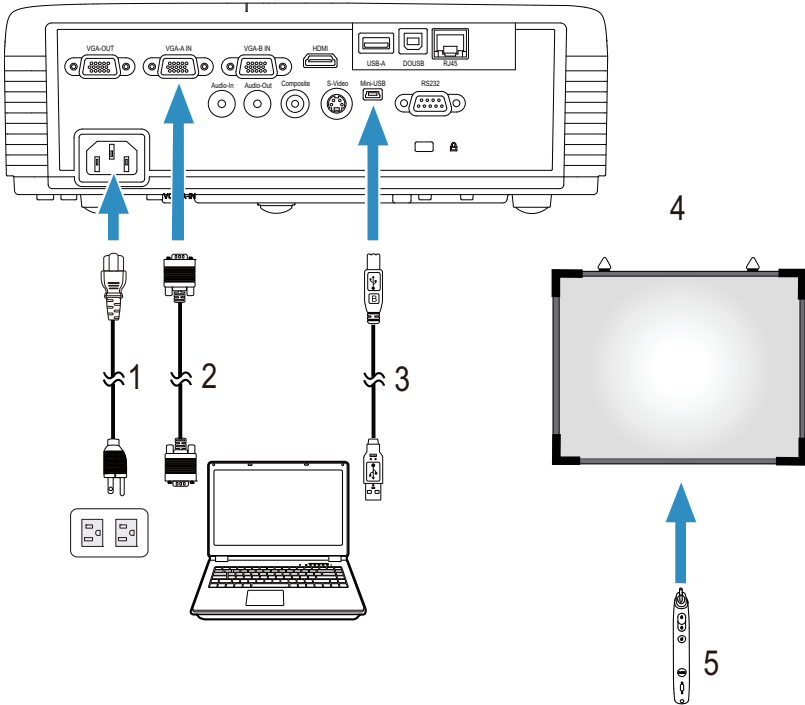

1	Cable de alimentación
2	Cable VGA a VGA
3	Cable USB-A a Mini USB-B
4	Pantalla de proyección
5	Lápiz interactivo



**NOTA:** El kit del módulo interactivo no se suministra con el proyector S320. Si desea utilizar la función interactiva, consulte la sección "Instalar el kit del módulo interactivo opcional" en la página 15. Puede adquirirla en el sitio Web de Dell en [www.dell.com](http://www.dell.com).



**NOTA:**

- 1 La interactividad solamente se admite en los siguientes modos de entrada: VGA y HDMI desde su PC, y pantalla inalámbrica, pantalla USB y pantalla LAN.
- 2 Para habilitar el lápiz interactivo, se necesita la segunda conexión entre el equipo y el proyector. Tiene a su disposición cuatro opciones para las conexiones de su PC y el proyector:

- a usar un cable mini-USB o una llave inalámbrica interactiva de Dell (opcional)

La llave inalámbrica interactiva de Dell no se suministra con su proyector S320 o S320wi. Si desea utilizar la llave inalámbrica interactiva de Dell para conectar el equipo y el proyector, puede adquirirla en el sitio Web en [www.dell.com](http://www.dell.com).

- b Utilizar un cable LAN (es necesario instalar Software para aplicaciones inalámbricas Dell)
- c Utilizar WLAN (es necesario instalar Software para aplicaciones inalámbricas Dell)

Si utiliza una conexión LAN o WLAN, asegúrese de que la funcionalidad inalámbrica/LAN está activada.

- 3 Si la distancia entre su equipo de sobremesa o portátil y el proyector es superior a 5 metros, es recomendable utilizar un concentrador USB para la instalación.

# Uso del proyector

## Encendido del proyector

 **NOTA:** Encienda el proyector antes de encender la fuente (PC, reproductor de DVD, etc.). La luz del botón **Alimentación** parpadea de color azul hasta que lo pulsa.

- 1 Retire la tapa de la lente.
- 2 Conecte el cable de alimentación y los cables de señal correspondientes al proyector. Para obtener información acerca de la conexión del proyector, consulte la sección "Conexión del proyector" en la página 13.
- 3 Pulse el botón **Alimentación** (consulte la sección "Uso del panel de control" en la página 35 para localizar el botón **Alimentación**).
- 4 Encienda el dispositivo fuente (PC, reproductor de DVD, etc.).
- 5 Conecte la fuente al proyector mediante el cable apropiado. Consulte la sección "Conexión del proyector" en la página 13 para obtener instrucciones sobre cómo conectar la fuente al proyector.
- 6 De forma predeterminada, la fuente de entrada del proyector se establece en VGA-A. Cambie dicha fuente si es necesario.
- 7 Si tiene varios dispositivos fuente conectados al proyector, presione el botón **Fuente** del mando a distancia o del panel de control para seleccionar el dispositivo fuente deseado. Consulte las secciones "Uso del panel de control" en la página 35 y "Uso del mando a distancia" en la página 37 para encontrar el botón **Fuente**.

## Apagado del proyector

 **PRECAUCIÓN:** Desenchufe el proyector después de apagarlo correctamente según se indica en el procedimiento siguiente.

- 1 Presione el botón **Alimentación**. Siga las instrucciones mostradas en la pantalla para apagar correctamente el proyector.

 **NOTA:** El mensaje "**Presione el botón Encendido para apagar el monitor**" aparecerá en la pantalla. El mensaje desaparecerá después de 5 segundos o cuando presione el botón **Menú**.

- 2 Presione de nuevo el botón **Alimentación**. Los ventiladores de refrigeración continuarán funcionando durante 120 segundos.

**3** Para apagar rápidamente el proyector, presione el botón Alimentación y manténgalo presionado durante 1 segundo mientras los ventiladores de refrigeración del proyector siguen funcionando.

 **NOTA:** Antes de encender de nuevo el proyector, espere 60 segundos para dejar que la temperatura interna se estabilice.

**4** Desconecte el cable de alimentación de la toma de corriente eléctrica y del proyector.

## Ajuste de la imagen proyectada

### Aumento de la altura del proyector

**1** Eleve el proyector hasta que forme el ángulo de visualización deseado y utilice la rueda frontal de ajuste de la inclinación para ajustar de forma precisa el ángulo de visualización.

**2** Utilice las dos ruedas de ajuste de la inclinación para ajustar de forma precisa el ángulo de visualización.

### Disminución de la altura del proyector

**1** Baje el proyector y utilice las ruedas frontales de ajuste de la inclinación para ajustar de forma precisa el ángulo de visualización.

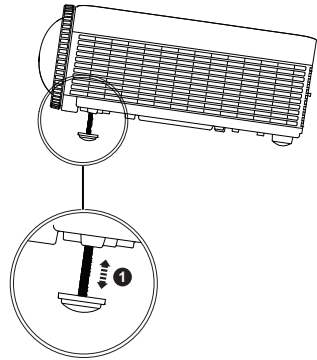
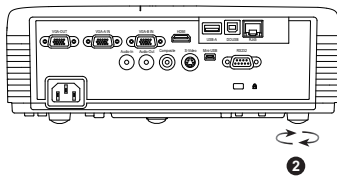
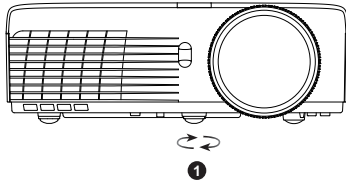

1	Rueda frontal de ajuste de la inclinación (Ángulo de inclinación: 0 a 4 grados)
2	1x Rueda de ajuste de inclinación trasera

# Ajustar el enfoque del proyector

**PRECAUCIÓN:** Para evitar daños en el proyector, asegúrese de que la rueda de ajuste de inclinación frontal está completamente retraída antes de trasladar o colocar el proyector en su maletín de transporte.

**NOTA:** El maletín de transporte no se suministra con el proyector. Puede adquirir el maletín de transporte (N/P: 8R3VM) en el sitio Web de Dell en [www.dell.com](http://www.dell.com).

1 Gire la pestaña de enfoque hasta que la imagen se vea claramente. El proyector enfoca a distancias comprendidas entre 0,4 m a 3,82 cm (1,31 pies a 12,5 pies).

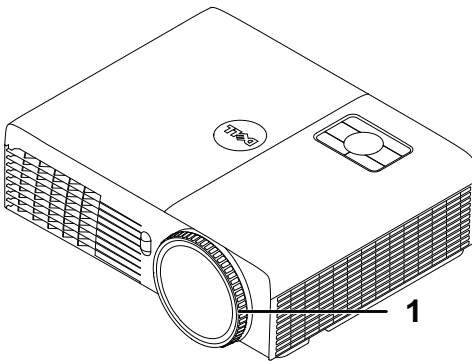

1	Anillo de enfoque
---	-------------------



# Ajuste del tamaño de la imagen de proyección

S320/S320wi

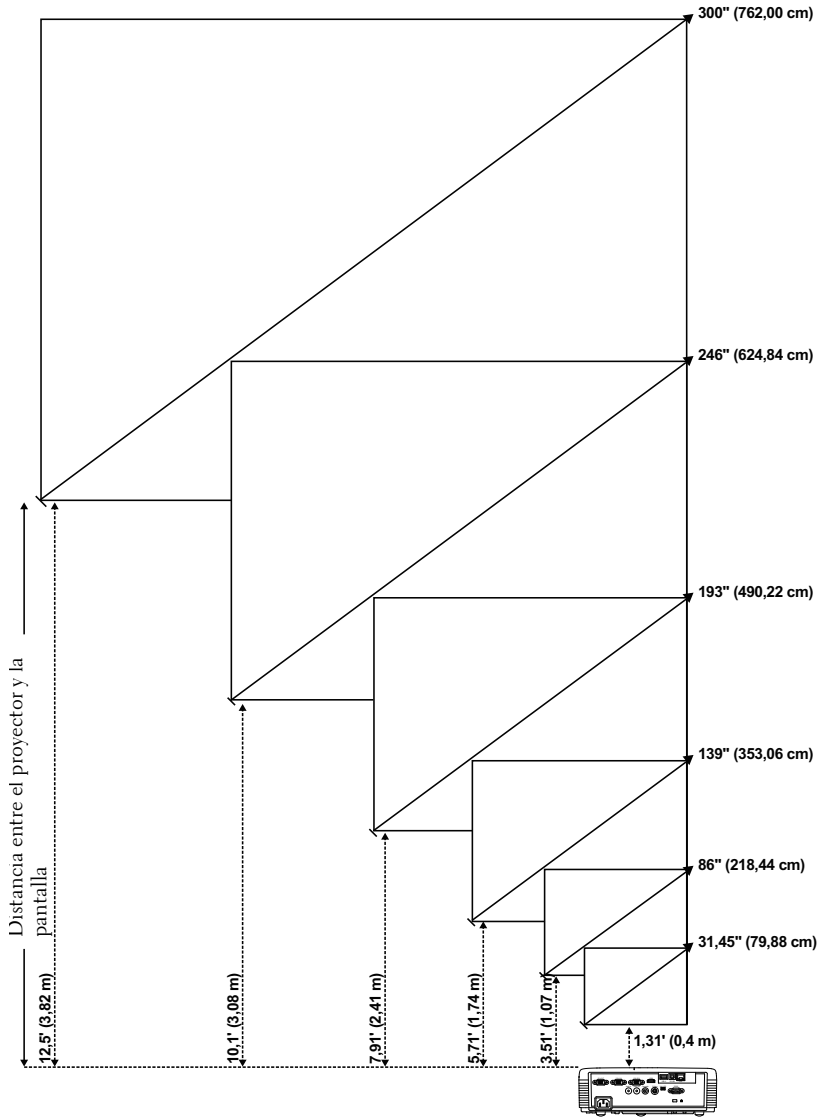

## S320/S320wi

Distancia deseada (m) <A>	Tamaño de la pantalla		Superior
	(Zoom mínimo)		
	Diagonal (pulgadas) <B>	AN (cm) x AL (cm)	Desde la base a la parte superior de la imagen (cm) <C>
0,4	31,45	65 x 49	56
1,07	86	174 x 130	150
1,74	139	283 x 212	244
2,41	193	392 x 294	338
3,08	246	501 x 376	432
3,82	300	610 x 457	526



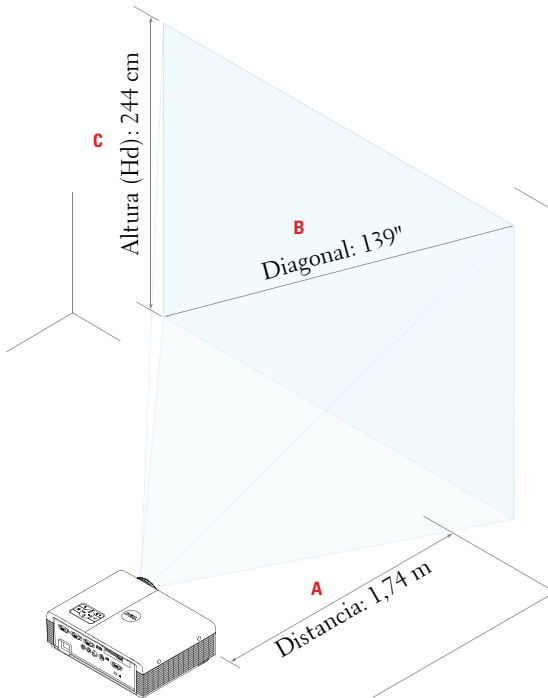

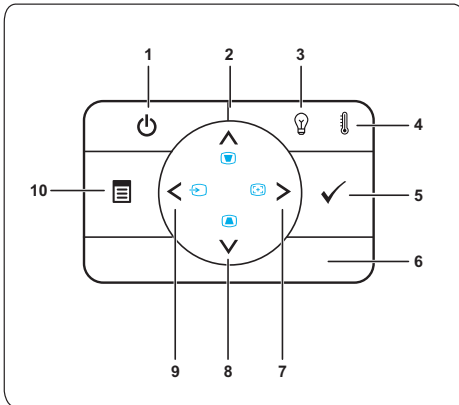

\* Esta figura solamente sirve de referencia para el usuario.  
\* Relación de desplazamiento 115±5%



# Uso del panel de control



1 Alimentación	Enciende o apaga el proyector. Para obtener más información, consulte las secciones "Encendido del proyector" en la página 30 y "Apagado del proyector" en la página 30.
2 Arriba  / Ajuste de corrección trapezoidal	Presione este botón para recorrer los elementos del menú en pantalla (OSD). Presione este botón para ajustar la distorsión de la imagen causada al inclinar el proyector (+37/-40 grados).
3 LÁMPARA Luz de advertencia	Si el indicador ámbar LÁMPARA está encendido o parpadea, puede deberse a uno de los siguientes problemas: <ul style="list-style-type: none"> <li>• La lámpara está alcanzando el final de su período de vida útil</li> <li>• El módulo de la lámpara no está correctamente instalado</li> <li>• Avería en el controlador de la lámpara</li> <li>• Avería en la rueda de colores</li> </ul> Para obtener más información, consulte las secciones "Solución de problemas del proyector" en la página 126 y "Señales de referencia" en la página 132.

4	TEMPERATURA Luz de advertencia	<p>Si el indicador ámbar TEMPERATURA está encendido o parpadea, puede deberse a uno de los siguientes problemas:</p> <ul style="list-style-type: none"> <li>• La temperatura interna del proyector es demasiado alta</li> <li>• Avería en la rueda de colores</li> </ul> <p>Para obtener más información, consulte las secciones "Solución de problemas del proyector" en la página 126 y "Señales de referencia" en la página 132.</p>
5	Aceptar 	Presione este botón para confirmar la selección de un elemento.
6	IR Receptor	Apunte con el mando a distancia hacia el receptor IR de infrarrojos y presione un botón.
7	Derecha  / Ajuste automático	<p>Presione este botón para recorrer los elementos del menú en pantalla (OSD).</p> <p>Presiónelo para sincronizar el proyector con la fuente de entrada.</p>
 <b>NOTA: Ajuste automático</b> no funciona mientras se muestra el menú (OSD) en pantalla.		
8	Abajo  / Ajuste de corrección trapezoidal	<p>Presione este botón para recorrer los elementos del menú en pantalla (OSD).</p> <p>Presione este botón para ajustar la distorsión de la imagen causada al inclinar el proyector (+37/-40 grados).</p>
9	Izquierda  / Fuente	<p>Presione este botón para recorrer los elementos del menú en pantalla (OSD).</p> <p>Presiónelo para cambiar entre las fuentes RGB analógica, Compuesta, Componentes (YPbPr, a través de VGA), HDMI y S-video cuando haya varias fuentes conectadas al proyector.</p>
10	Menú 	Presione este botón para activar el menú en pantalla. Utilice las teclas de dirección y el botón <b>Menú</b> para desplazarse por el menú en pantalla.

## Uso del mando a distancia

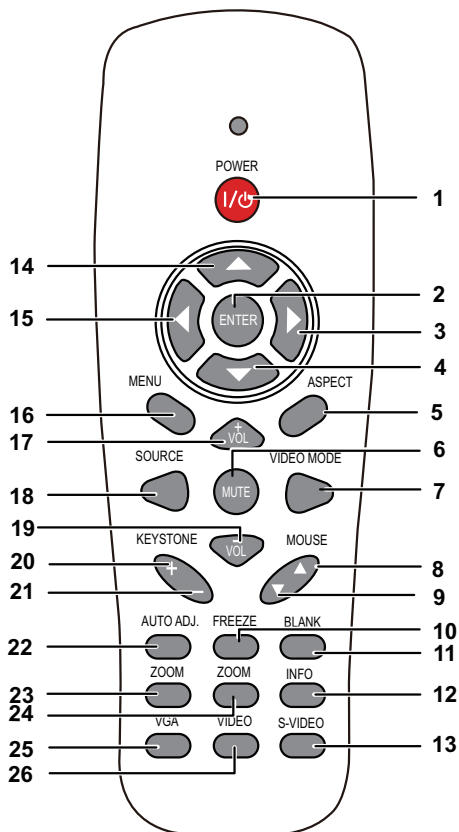

1 Alimentación

Enciende o apaga el proyector. Para obtener más información, consulte las secciones "Encendido del proyector" en la página 30 y "Apagado del proyector" en la página 30.

2 Aceptar





Presione este botón para confirmar la selección de un elemento.



3 Derecha

Presione este botón para recorrer los elementos del menú en pantalla (OSD).

4 Abajo

Presione este botón para recorrer los elementos del menú en pantalla (OSD).

5	Relación aspecto	Pulse este botón para cambiar la relación de aspecto de la imagen mostrada.
6	Silencio 	Presione este botón para desactivar o activar el sonido del altavoz del proyector.
7	Vídeo modo	<p>El proyector cuenta con configuraciones predefinidas optimizadas para la visualización de datos (diapositivas de presentación) o de vídeo (películas, juegos, etc.).</p> <p>Presione el botón <b>Modo Vídeo</b> para alternar entre los modos <b>Presentación</b>, <b>Brillante</b>, <b>Movie</b>, <b>sRGB</b> o <b>Personalizado</b>.</p> <p>Si presiona el botón <b>Modo Vídeo</b> una vez, se mostrará el modo de visualización actual.</p> <p>Presione de nuevo el botón <b>Modo Vídeo</b> para cambiar de modo.</p>
8	Ratón subir ▲	<p>Pulse para ir a la página anterior.</p> <p> <b>NOTA:</b> El cable Mini USB debe estar conectado si desea utilizar la función Retroceder página.</p>
9	Ratón bajar ▼	<p>Pulse para ir a la página siguiente.</p> <p> <b>NOTA:</b> El cable Mini USB debe estar conectado si desea utilizar la función Avanzar página.</p>
10	Pausar	Presione este botón para pausar la imagen en pantalla; vuelva a presionar "Pausar" para descongelar la imagen.
11	Pantalla en blanco	Presione este botón para ocultar o mostrar la imagen.
12	Información	Presione este botón para obtener información sobre la resolución nativa.
13	S-Video	Presione este botón para seleccionar la fuente S-Video.
14	Arriba 	Presione este botón para recorrer los elementos del menú en pantalla (OSD).
15	Izquierda 	Presione este botón para recorrer los elementos del menú en pantalla (OSD).
16	Menú	Presione este botón para activar el menú en pantalla (OSD).

17	Volumen subir 	Presione este botón para subir el volumen.
18	Fuente	Presione este botón para alternar entre las fuentes RGB analógica, Compuesta, Componentes (YPbPr, a través de VGA), HDMI y S-Video.
19	Volumen bajar 	Presione este botón para bajar el volumen.
20	Ajuste Corrección trapecoidal +	Presione este botón para ajustar la distorsión de la imagen causada al inclinar el proyector (+37/-40 grados).
21	Ajuste Corrección trapecoidal -	Presione este botón para ajustar la distorsión de la imagen causada al inclinar el proyector (+37/-40 grados).
22	Ajuste automático	Presione este botón para sincronizar el proyector con la fuente de entrada. La función Ajuste automático no funciona mientras el menú OSD aparece en pantalla.
23	Zoom +	Presione este botón para aumentar la imagen.
24	Zoom -	Presione este botón para reducir la imagen.
25	VGA	Presione este botón para seleccionar la señal VGA.
26	Vídeo	Presione este botón para seleccionar la señal Vídeo compuesto.

# Utilizar el lápiz interactivo

*Vista superior*

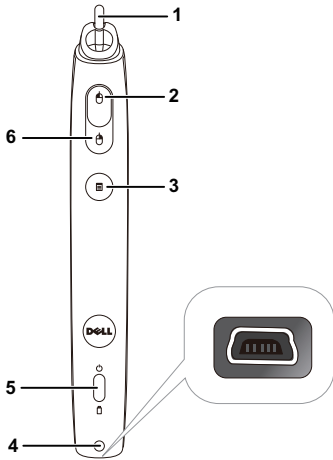

*Vista inferior*

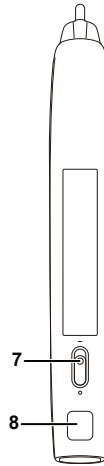

- 1 Pluma reemplazable

Presione la pluma para dibujar o escribir. Cuando la pluma se engrane, funcionará como el botón primario del ratón para dibujar o escribir.

 **NOTA:**

- Si la pluma está engranada, el lápiz cambiará el modo Dibujar y la función de los botones se deshabilitará temporalmente.
- Cuando la pluma se desgaste, cambie su cabezal tal y como se muestra a continuación.

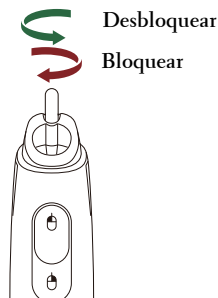



2	Izquierda	Este botón se comporta como el botón primario de un ratón.
3	Función	Las funciones disponibles se enumeran en la opción "Establecer función" del menú OSD (consulte la página 70).  <b>NOTA:</b> Si el software lo admite, un doble clic en el botón Función equivale a la acción Deshacer.
4	Conector para carga Mini-USB	Permite utilizar el cable Mini-USB para cargar. Consulte la sección "Carga de la batería del lápiz interactivo" en la página 44.
5	indicadores LED	Hay dos indicadores LED disponibles: verde y ámbar (consulte la sección "Señales de guía del LED del lápiz interactivo" en la página 133).
6	Derecha	Este botón se comporta como el botón secundario de un ratón.
7	Conmutador de alimentación	Activa o desactiva el lápiz interactivo.
8	Conector para actualización del firmware	Para actualizar el firmware del lápiz interactivo y de la tarjeta de radiofrecuencia.

## Mensajes de advertencia OSD - Batería baja

- El mensaje de advertencia Batería baja aparece cuando el voltaje de las pilas es inferior a 2 V. En estas condiciones, el lápiz puede seguir funcionando entre 1 y 2 horas.
- El lápiz se deshabilitará cuando el voltaje de las pilas sea inferior a 1,8 V.

## Combinaciones de botones

- **Izquierda + Función:** el menú Información del lápiz aparecerá en la pantalla.
- **Mantener presionado el botón Función:** Mantenga presionado el botón Función durante 2 segundos y la función correspondiente aparecerá en la pantalla. Utilice el botón Izquierda/Derecha para subir o bajar y el botón Función para entrar o aplicar.
- Cuando la opción Alternar está seleccionada en el menú Establecer función, presione el botón Función para seleccionar el modo Normal, Dibujar o Estable.



**NOTA:** El lápiz interactivo no admite la función de ratón patentada Windows "Intercambiar botones primario y secundario".

## Utilizar la correa para la muñeca

Utilice la correa para la muñeca como precaución de seguridad en el caso de pérdida de adherencia en el lápiz interactivo y evitar así daños en dicho lápiz, en los objetos de alrededor o lesiones a otras personas.

**1** Dé longitud al cable de la cinta para la muñeca a través del orificio del conector.

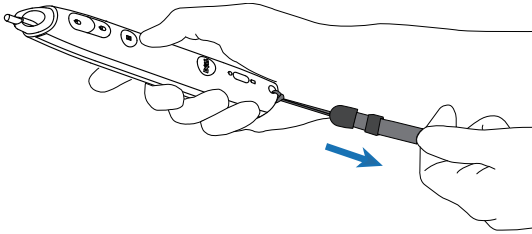

**2** Póngase la cinta para la muñeca en su muñeca.

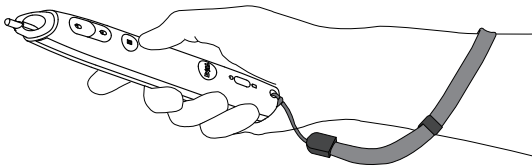

## Instalar las pilas del mando a distancia

 **NOTA:** Quite las pilas del mando a distancia cuando no lo utilice.

**1** Presione la lengüeta para levantar la tapa del compartimento.

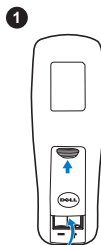

**2** Compruebe las marcas de polaridad (+/-) de las pilas.

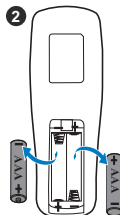

**3** Inserte las pilas y alinee su polaridad correctamente conforme a las marcas del compartimento de las mismas.

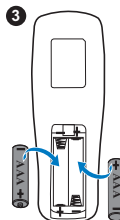

 **NOTA:** No mezcle pilas de diferentes tipos ni pilas usadas y nuevas.

**4** Vuelva a colocar la tapa de las pilas en su sitio.



## Carga de la batería del lápiz interactivo

Cuando la luz de la batería del lápiz interactivo comienza a parpadear, indica que la carga de su batería interna es baja (si la batería está completamente descargada, no podrá encender el lápiz presionando su pluma o los botones de función izquierdo, derecho o Establecer).

Para cargar la batería, conecte un cable Mini-USB entre el lápiz interactivo y su equipo de sobremesa o portátil. Si lo conecta a un equipo de sobremesa portátil, asegúrese de que este equipo está encendido). La luz de la batería permanecerá encendida mientras ésta se carga y se apagará cuando la batería esté completamente cargada.

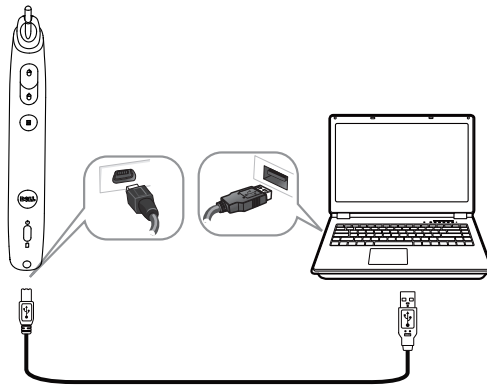

Cuando la carga esté finalizada, puede desenchufar el cable Mini-USB (o mantenerlo conectado y utilizar el lápiz interactivo mientras se carga).



**NOTA:** La primera vez, la batería tarda entre 4 y 5 horas en cargarse completamente. Una batería completamente cargada proporciona una autonomía de 25 horas de uso continuo o hasta 4 semanas en el modo de espera.



**PRECAUCIÓN:** La batería de litio solamente es recargable y no puede ser reparada ni sustituida por el usuario. Si le el lápiz interactivo no se puede cargar, póngase en contacto con Dell (consulte la sección "Contacto con Dell" en la página 144).



**PRECAUCIÓN:** Utilice siempre el cable Mini-USB incluido y su PC (o utilice el cargador de acoplamiento) para cargar el lápiz interactivo. El cargador de acoplamiento no se suministra con el proyector. Puede adquirirlo en el sitio Web de Dell en [www.dell.com](http://www.dell.com).

# Introducción al cargado de acoplamiento (opcional)

*Vista frontal*

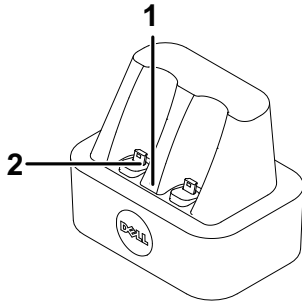

*Vista posterior*

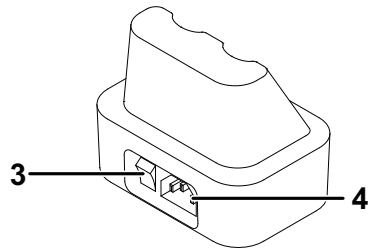

1	Luz del LED de encendido
2	Conector Mini-USB
3	Conmutador de alimentación
4	Conector del cable de alimentación



**NOTA:** El cargador de acoplamiento no se suministra con el proyector S320 o S320wi. Puede adquirir el cargador de acoplamiento en el sitio Web de Dell en [www.dell.com](http://www.dell.com).

## Indicador LED en el cargador de acoplamiento

LED verde permanentemente encendido	Cuando el cargador de acoplamiento está encendido, el LED de color verde se ilumina permanentemente.
LED verde apagado	El LED de color verde se apagará cuando el cargador de acoplamiento esté apagado.

## Indicador LED en el lápiz interactivo

LED ámbar permanentemente encendido	El LED de color ámbar se ILUMINARÁ durante el proceso de carga.
LED ámbar apagado	Cuando la batería esté completamente cargada, el LED se APAGARÁ, lo que indica que la "Carga está Completa".
LED ámbar intermitente	Si el LED de color ámbar comienza a PARPADEAR (0,4 segundos ENCENDIDO, 0,6 segundos APAGADO, 1 segundo por ciclo de parpadeo), indica que no se está realizando la carga. Error del cargador os ha identificado una batería incorrecta.

## Especificación del cargador de acoplamiento (fuente de alimentación)

Modelo:	Estación de carga del lápiz del proyector interactivo
Fuente de alimentación:	Entrada de 100-240 VCA, 50-60 Hz y 0,2 A Salida de 5 VCC/1 A
Temperatura máxima:	40 °C

## Carga de la batería del lápiz interactivo mediante el cargador de acoplamiento

Cuando la luz de la batería del lápiz interactivo comienza a parpadear, indica que la carga de su batería interna es baja (si la batería está completamente descargada, no podrá encender el lápiz presionando su pluma o los botones de función izquierdo, derecho o Establecer).

Para cargar la batería, puede seguir los pasos que se indican a continuación:

- 1 Conecte el cable de alimentación a la toma de corriente eléctrica.

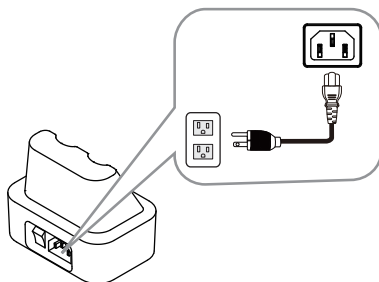

- 2 Enchufe el lápiz interactivo en el puerto o Mini-USB del cargador de acoplamiento.

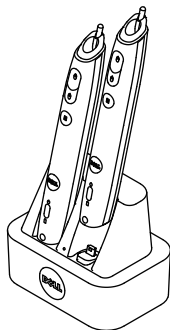

- 3 Coloque el conmutador de alimentación del cargador de acoplamiento en la posición de encendido.

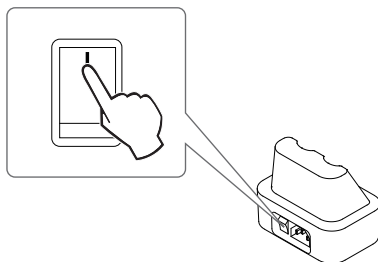



**NOTA:** Durante el proceso de carga, la luz de la batería de color ámbar del lápiz interactivo se iluminará permanentemente hasta que el proceso de carga se complete.



**NOTA:** La primera vez, la batería tarda entre 4 y 5 horas en cargarse completamente. Una batería completamente cargada proporciona una autonomía de hasta 25 horas de uso continuo o hasta 4 semanas en el modo de espera.



**PRECAUCIÓN:** Si el cargador de acoplamiento no puede realizar la carga, póngase en contacto con DELL.



## Alcance de funcionamiento del mando a distancia

Alcance de funcionamiento	
Ángulo	$\pm 20^\circ$
Distancia	7 m/22,97 pies

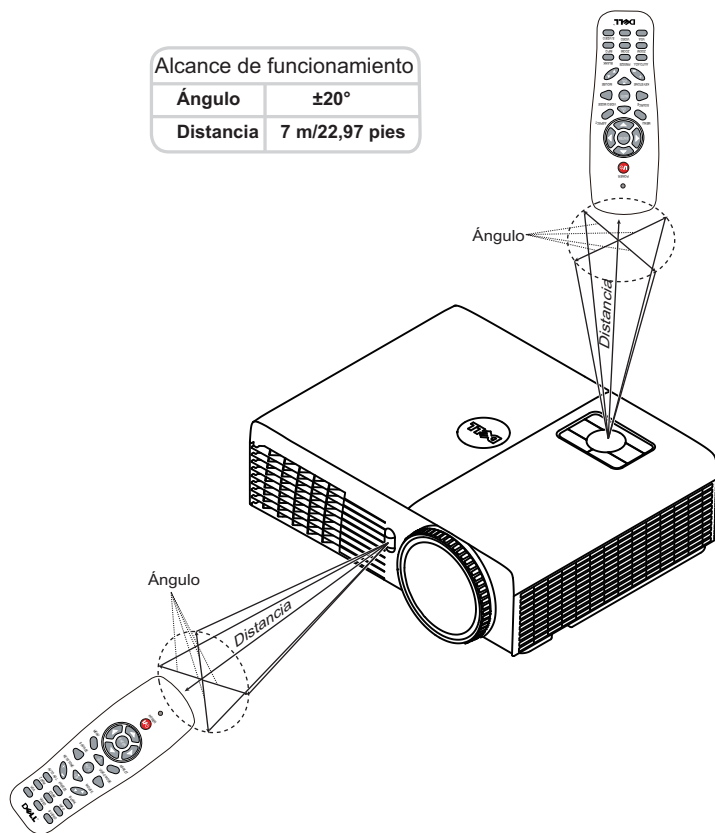

**NOTA:** El alcance de funcionamiento real puede ser ligeramente diferente al indicado en el diagrama. Las pilas gastadas también impedirán que el mando a distancia haga funcionar correctamente el proyector.



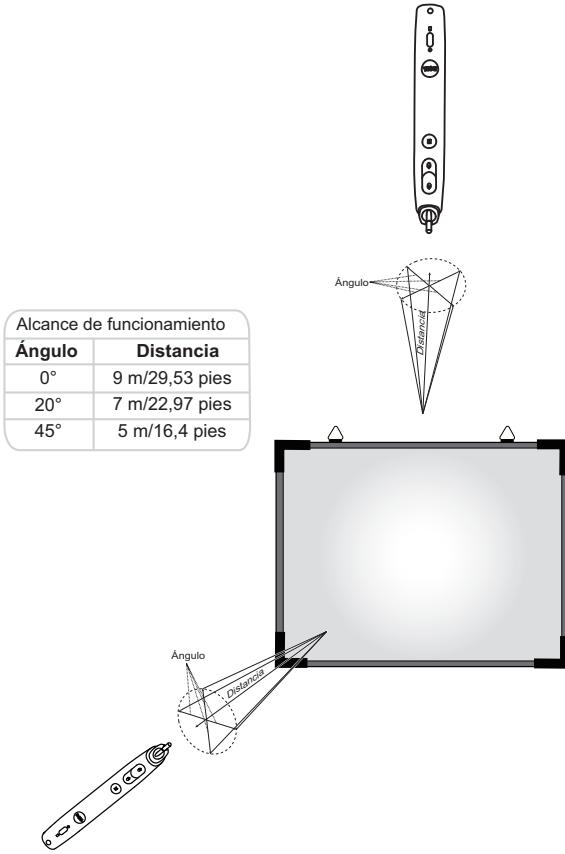





# Alcance de funcionamiento del lápiz interactivo



## NOTA:

- El proyector tiene una luminosidad de 2000 lm y un tamaño de imagen de 100 pulgadas en el modo Brillante.
- Se pueden conectar varios lápices (hasta 10) a un proyector pero los lápices no se pueden utilizar simultáneamente.
- El alcance de funcionamiento real puede ser ligeramente diferente al indicado en el diagrama.
- La disminución del brillo del proyector afectará al alcance de funcionamiento del lápiz.

# Uso del menú en pantalla

- El proyector tiene un menú en pantalla (OSD) multilingüe que se puede mostrar con o sin una fuente de entrada.
- Presione el botón Menú del panel de control o del mando a distancia para entrar en el menú principal.
- Para desplazarse por las fichas del menú principal, presione los botones  o  del panel de control del proyector o del mando a distancia.
- Para seleccionar un submenú, presione el botón  o  del panel de control del proyector o del mando a distancia.
- Para seleccionar una opción, presione los botones  o  del panel de control del proyector o en el mando a distancia. Al seleccionar un elemento, el color del mismo cambia a azul oscuro.
- Utilice los botones  o  del panel de control o del mando a distancia para ajustar la configuración.
- Para volver al menú principal, presione el botón  del panel de control o del mando a distancia.
- Para salir del menú OSD, presione el botón Menú del panel de control o del mando a distancia directamente.

 **NOTA:** La estructura y conjuntos del menú OSD son las mismas para el modelo S320 y el modelo S320wi.

## SEL. ENT.

El menú Sel.ent. permite seleccionar la fuente de entrada del proyector.

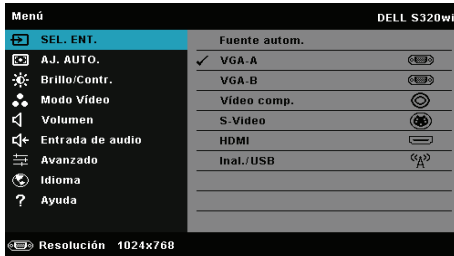



**VGA-A**—Presione  para detectar una señal VGA-A.

**VGA-B**—Presione  para detectar una señal VGA-B.

**VÍDEO COMP.**—Presione  para detectar la señal de vídeo compuesto.

**S-VIDEO**—Presione  para detectar la señal S-Video.

**HDMI**—Presione  para detectar una señal HDMI.

**INAL./USB**—Presione  para activar el menú Fuente de entrada INALÁMBRICO/USB.

 **NOTA:** INALÁMBRICO/USB se puede utilizar después de activar la opción "Inalámbrico y LAN".

## SEL. ENT. – Inal./USB

El menú Sel. ent. Inal./USB permite activar las opciones Pantalla inalámbrica, Pantalla USB, y Visor USB.

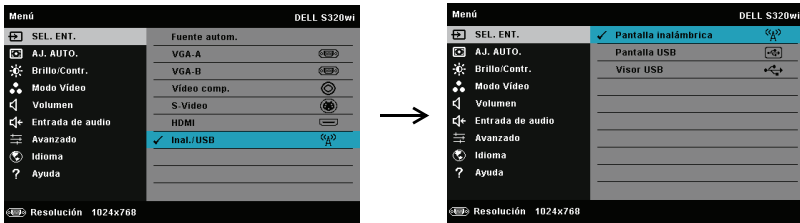

**PANTALLA INALÁMBRICA**—Presione  para obtener acceso a la pantalla Guía inalámbrica del proyector. Consulte la sección "Pantalla Guía inalámbrica" en la página 76.

**PANTALLA USB**—Mediante el cable USB, permite mostrar la pantalla del equipo de sobremesa o portátil a través del proyector.

**VISOR USB**—Permite mostrar archivos de fotografía y PPT almacenados en la unidad flash USB. Consulte la sección "Instalación de Presentation to Go (PtG)" en la página 83.

## AJ. AUTO

La función AJ. Auto ajusta automáticamente la posición horizontal, la posición la frecuencia y el seguimiento del proyector en el modo PC.

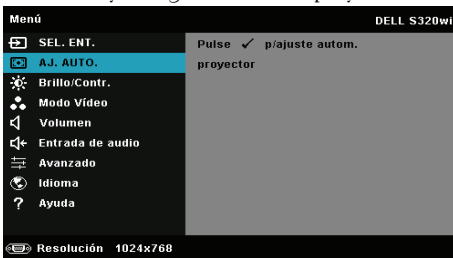

## BRILLO/CONTR.

El menú Brillo/Contr. permite ajustar la configuración del brillo y contraste del proyector.

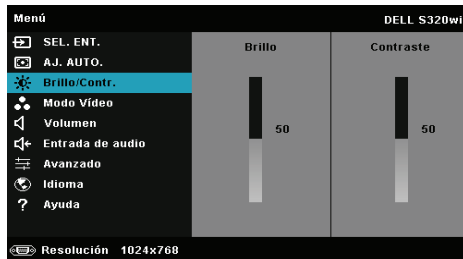

**BRILLO**—Utilice  y  para ajustar el brillo de la imagen.

**CONTRASTE**—Utilice  y  para ajustar el contraste de la pantalla.



**NOTA:** Si ajusta la configuración para **Brillo** y **Contraste**, el proyector cambiará automáticamente al modo personalizado.

## MODO VÍDEO

El menú Modo Vídeo permite optimizar la imagen de visualización: **Presentación**, **Brillante**, **Movie**, **sRGB** (proporciona una representación de color más precisa) y **Personal** (permite establecer su configuración preferida).

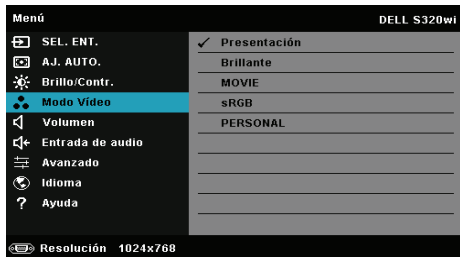

## VOLUMEN

El menú Volumen permite ajustar la configuración del volumen del proyector.

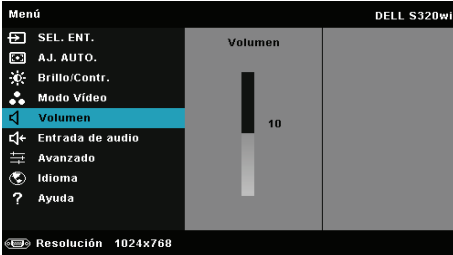

**VOLUMEN**—Presione  para subir el volumen y  para bajarlo.

## ENTRADA DE AUDIO

El menú Entrada de audio permite seleccionar la fuente de entrada de audio. Las opciones disponibles son: Ent. anal., HDMI y Inal/LAN.

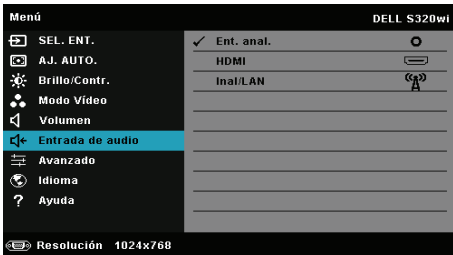

**NOTA:** No enchufe la señal de entrada de línea en el puerto del micrófono. Si no sigue esta recomendación, el usuario puede escuchar ruidos de los altavoces debido al pinzamiento y a la distorsión de la señal de audio.

## AVANZADO

El menú Avanzado permite cambiar la configuración de las opciones **Imagen**, **Pant.**, **Proyector**, **LAN**, **Inal.**, **Menú**, **Alim.**, **Interact.** e **Inform. Proyector**.

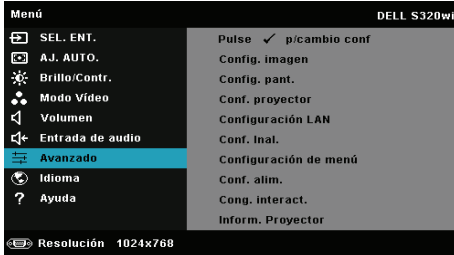

**CONFIG. IMAGEN (EN MODO PC)**—Seleccione esta opción y presione  para activar la configuración de la pantalla. El menú de configuración de la imagen ofrece las siguientes opciones:

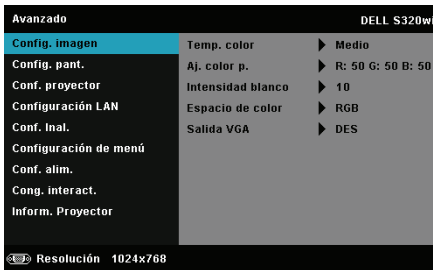

**TEMP. COLOR**—Permite ajustar la temperatura de color. La pantalla tendrá un aspecto más frío con mayor temperatura de color y más cálido con menor temperatura de color. Al ajustar los valores en el menú **Ajustar color**, se activa el modo Personal. Los valores se guardan en el modo Personal.

**AJ. COLOR P.**—Permite ajustar manualmente los colores rojo, verde y azul.

**INTENSIDAD BLANCO**—Presione  y utilice  y  para mostrar la intensidad de blanco.

**ESPACIO DE COLOR**—Permite seleccionar el espacio de color. Las opciones disponibles son: RGB, YCbCr y YPbPr.

**SALIDA VGA**—Seleccione ACT o DES la función de salida VGA en el estado de espera del proyector. El valor predeterminado es DES.



**NOTA:** Si ajusta la configuración de **Temp. color**, **Aj. color p.** y **Intensidad blanco**, el proyector cambiará automáticamente a **Modo personal**.

**CONFIG. IMAGEN (EN MODO VÍDEO)**—Seleccione esta opción y presione  para activar la configuración de la pantalla.

El menú de configuración de la imagen ofrece las siguientes opciones:

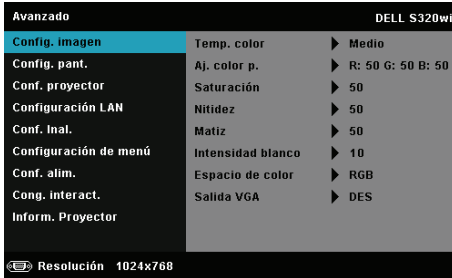

**TEMP. COLOR**—Permite ajustar la temperatura de color. La pantalla tendrá un aspecto más frío con mayor temperatura de color y más cálido con menor temperatura de color. Al ajustar los valores en el menú **Ajustar color**, se activa el modo Personal. Los valores se guardan en el modo Personal.

**AJ. COLOR P.**—Permite ajustar manualmente los colores rojo, verde y azul.

**SATURACIÓN**—Permite ajustar una fuente de vídeo desde blanco y negro hasta un color completamente saturado. Presione  para aumentar la cantidad de color de la imagen y  para disminuirla.

**NITIDEZ**—Presione  para aumentar la nitidez y  para disminuirla.

**MATIZ**—Presione  para aumentar la cantidad de verde de la imagen y  para disminuir dicha cantidad (solamente está disponible en los modos NTSC).

**INTENSIDAD BLANCO**—Presione  y utilice  y  para mostrar la intensidad de blanco.

**ESPACIO DE COLOR**—Permite seleccionar el espacio de color. Las opciones disponibles son: RGB, YCbCr y YPbPr.

**SALIDA VGA**—Seleccione ACT o DES la función de salida VGA en el estado de espera del proyector. el valor predeterminado es DES.



#### NOTA:

- 1 Si ajusta la configuración de **Temp. color**, **Aj. color p.**, **Saturación**, **Nitidez**, **Matiz** y **Intensidad blanco**, el proyector cambiará automáticamente a Custom mode (Modo personal).
- 2 **Saturación**, **Nitidez** y **Matiz** solamente están disponibles cuando la fuente de entrada es Compuesta o S-Video.

**CONFIG. IMAGEN (NO HAY FUENTE DE ENTRADA)**—Seleccione esta opción y presione  para activar la configuración de la pantalla.



El menú de configuración de la imagen ofrece las siguientes opciones:

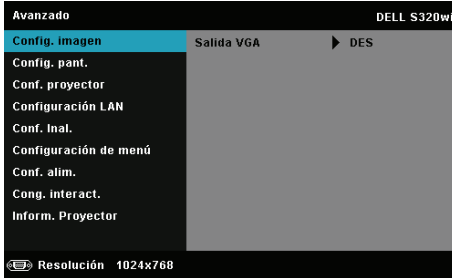

**SALIDA VGA**—Seleccione ACT o DES la función de salida VGA en el estado de espera del proyector. el valor predeterminado es DES.

**CONFIG. PANT. (EN MODO PC)**—Seleccione esta opción y presione  para activar la configuración de la pantalla. El menú de configuración de la pantalla ofrece las siguientes opciones:

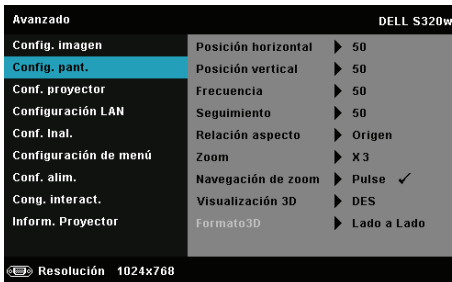

**POSICIÓN HORIZONTAL**—Presione  para mover la imagen hacia la derecha y  para moverla hacia la izquierda.

**POSICIÓN VERTICAL**—Presione  para mover la imagen hacia arriba y  para moverla hacia abajo.



**FRECUENCIA**—Permite cambiar la frecuencia del reloj de los datos de visualización para que coincida con la frecuencia de la tarjeta gráfica del equipo. Si aparece una onda vertical que parpadea, utilice el control Frecuencia para minimizar las barras. Se trata de un ajuste aproximado.

**SEGUIMIENTO**—Sincronice la fase de la señal de visualización con la tarjeta gráfica. Si la imagen se ve inestable o parpadea, use la función Seguimiento para corregirla. Se trata de un ajuste preciso.



**RELACIÓN ASPECTO**—permite seleccionar la relación de aspecto para ajustar cómo aparece la imagen. Opciones disponibles: Origen, 16:9 y 4:3.

- Origen: seleccione Origen para mantener la relación de aspecto de la imagen proyectada conforme a la fuente de entrada.

- 16:9: la fuente de entrada se modifica para ajustarse a la pantalla y se proyecta en formato 16:9.
- 4:3: la fuente de entrada modifica su tamaño para ajustarse a la pantalla y proyecta una imagen en formato 4:3.

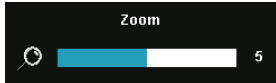



**ZOOM**—Presione  y  para aplicar zoom a la imagen y verla.

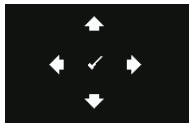

Ajuste la escala de la imagen presionando  o  y presione  en el mando a distancia solamente para ver el resultado.



**NAVEGACIÓN DE ZOOM**—Presione  para activar el menú Navegación de zoom.

Utilice     para navegar por la pantalla de proyección.

**VISUALIZACIÓN 3D**—Seleccione ACT para iniciar la función de visualización 3D (el valor predeterminado es DES).

 **NOTA:**

1. Si desea crear una experiencia 3D, necesitará algunos otros componentes, entre los que se encuentran los siguientes:
  - a Equipo de sobremesa o portátil con una tarjeta gráfica con búfer cuádruple y salida de señal de 120 Hz.
  - b Gafas 3D "activas" con DLP Link™.
  - c Contenido 3D. Consulte la "Nota 4".
  - d Reproductor 3D (Ejemplo: reproductor estereoscópico...)
2. Habilite la función 3D cuando satisfaga cualquiera de las condiciones que se mencionan a continuación:
  - a Equipo de sobremesa o portátil con tarjeta gráfica, capaz de generar una señal de salida de 120 Hz a través del cable VGA o HDMI.
  - b Entrada de contenido 3D a través de Vídeo y S-video.
3. La opción "Visualización 3D" solamente estará habilitada en el elemento "Config. pant. del menú Configuración avanzada" cuando el proyector detecte cualquiera de las entradas mencionadas anteriormente.
4. A continuación se muestran la compatibilidad con 3D y la tasa de actualización:
  - a VGA/HDMI 1280 x 720, 1024 x 768 y 800 x 600 a 120 Hz
  - b Compuesto/S-Video a 60 Hz
  - c Componentes 480i y 576i
5. La señal VGA recomendada para equipos portátiles es la salida de modo Sencillo (no se recomienda el uso del modo Dual)

**FORMATO 3D**—Permite seleccionar el formato 3D. Opciones disponibles: En paralelo, En paralelo completo, Secuencia de fotogramas, Secuencia de campos, Arriba y abajo y Arriba y abajo completo.

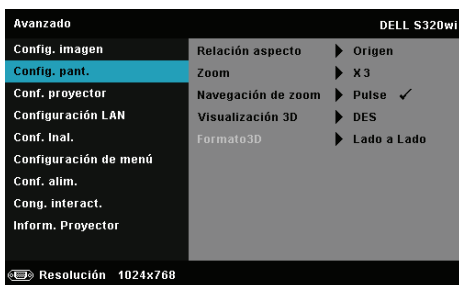

**SIN 3D INV**—Si ve una imagen discreta o que se solapa cuando usa gafas 3D DLP, puede que necesite ejecutar la función 'Invertir' para conseguir la máxima coincidencia de imágenes izquierda y derecha para obtener la imagen correcta. (Para gafas 3D DLP)

**CONFIG. PANT. (EN MODO VÍDEO)**—Seleccione esta opción y presione  para activar la configuración de la pantalla. El menú de configuración de la pantalla ofrece las siguientes opciones:





**RELACIÓN ASPECTO**—permite seleccionar la relación de aspecto para ajustar cómo aparece la imagen. Opciones disponibles: Origen, 16:9 y 4:3.

- Origen: seleccione Origen para mantener la relación de aspecto de la imagen proyectada conforme a la fuente de entrada.
- 16:9: la fuente de entrada se modifica para ajustarse a la pantalla y se proyecta en formato 16:9.
- 4:3: la fuente de entrada modifica su tamaño para ajustarse a la pantalla y proyecta una imagen en formato 4:3.

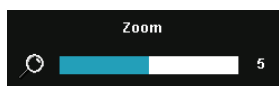



**ZOOM**—Presione  y  para aplicar zoom a la imagen y verla.



Ajuste la escala de la imagen presionando  o  y presione  en el mando a distancia solamente para ver el resultado.



**NAVEGACIÓN DE ZOOM**—Presione  para activar el menú Navegación de zoom.

Utilice , , ,  para navegar por la pantalla de proyección.

**VISUALIZACIÓN 3D**—Seleccione ACT para iniciar la función de visualización 3D (el valor predeterminado es DES).

 **NOTA:**

1. Si desea crear una experiencia 3D, necesitará algunos otros componentes, entre los que se encuentran los siguientes:
  - a Equipo de sobremesa o portátil con una tarjeta gráfica con búfer cuádruple y salida de señal de 120 Hz.
  - b Gafas 3D "activas" con DLP Link™.
  - c Contenido 3D. Consulte la "Nota 4".
  - d Reproductor 3D (Ejemplo: reproductor estereoscópico...)
2. Habilite la función 3D cuando satisfaga cualquiera de las condiciones que se mencionan a continuación:
  - a Equipo de sobremesa o portátil con tarjeta gráfica, capaz de generar una señal de salida de 120 Hz a través del cable VGA o HDMI.
  - b Entrada de contenido 3D a través de Vídeo y S-video.
3. La opción "Visualización 3D" solamente estará habilitada en el elemento "Config. pant. del menú Configuración avanzada" cuando el proyector detecte cualquiera de las entradas mencionadas anteriormente.
4. A continuación se muestran la compatibilidad con 3D y la tasa de actualización:
  - a VGA/HDMI 1280 x 720, 1024 x 768 y 800 x 600 a 120 Hz
  - b Compuesto/S-Video a 60 Hz
  - c Componentes 480i y 576i
5. La señal VGA recomendada para equipos portátiles es la salida de modo Sencillo (no se recomienda el uso del modo Dual)

**FORMATO 3D**—Permite seleccionar el formato 3D. Opciones disponibles: En paralelo, En paralelo completo, Secuencia de fotogramas, Secuencia de campos, Arriba y abajo y Arriba y abajo completo.

**SIN 3D INV**—Si ve una imagen discreta o que se solapa cuando usa gafas 3D DLP, puede que necesite ejecutar la función 'Invertir' para conseguir la máxima coincidencia de imágenes izquierda y derecha para obtener la imagen correcta. (Para gafas 3D DLP)

**CONF. PROYECTOR**—Seleccione esta opción y presione  para activar la configuración del proyector. El menú de configuración del proyector ofrece las siguientes opciones:

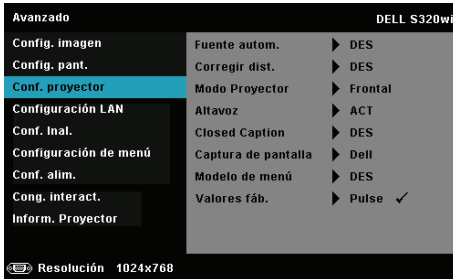

**FUENTE AUTOM.**—Seleccione **DES** (opción predeterminada) para bloquear la señal de entrada actual. Si pulsa el botón Fuente mientras el modo **Fuente autom.** está establecido en **DES**, puede seleccionar manualmente la señal de entrada. Seleccione **ACT** para detectar automáticamente las señales de entrada disponibles. Si presiona el botón **Fuente** cuando el proyector está encendido, éste encontrará automáticamente la siguiente señal de entrada disponible.

**CORREGIR DIST.**—Seleccione **ACT** para ajustar la distorsión de la imagen causada al inclinar el proyector.

**MOD0 PROYECTOR**—Permite seleccionar el modo del proyector, dependiendo de cómo se monte este.

- **Proyección posterior-Escritorio:** el proyector invierte la imagen para que se pueda proyectar desde detrás de una pantalla translúcida.
- **Proyección posterior-Instalación en pared:** el proyector invierte y coloca la imagen boca abajo. Puede realizar la proyección con el proyector montado en la pared e instalado detrás de una pantalla translúcida.
- **Proyección frontal-Escritorio:** esta es la opción predeterminada.
- **Proyección frontal-Instalación en pared:** el proyector pone la imagen al revés para una proyección de montaje en pared.

**ALTAVOZ**—Seleccione **ACT** para habilitar el altavoz. Seleccione **DES** para deshabilitar el altavoz.

**CLOSED CAPTION**—Seleccione **ACT** para habilitar los subtítulos ocultos y active el menú de subtítulos ocultos. Seleccione una opción de subtítulos ocultos apropiada: CC1, CC2, CC3 y CC4.



#### **NOTA:**





1. La opción de subtítulos ocultos solamente está disponible con el sistema NTSC.
2. Los subtítulos ocultos solo se pueden habilitar a través de las entradas S-Video y Composite Video.

**CAPTURA DE PANTALLA**—La opción predeterminada de papel tapiz es Logo Dell. También puede seleccionar la opción **Captura de pantalla** para capturar lo que se muestra la pantalla. Aparecerá el siguiente mensaje en la pantalla.



**NOTA:** Para capturar una imagen completa, asegúrese de que la señal de entrada conectada al proyector tiene una resolución de 1024 x 768.

**MODELO DE MENÚ**—El modelo de menú se utiliza para probar el enfoque y la resolución.

Puede habilitar o deshabilitar la función **Modelo de menú** seleccionando **DES**, 1 o 2. De igual modo puede invocar la función Modelo de menú 1 pulsando y manteniendo presionados los botones  y  del panel de control simultáneamente durante 2 segundos. De igual modo puede invocar la función Modelo de menú 2 pulsando y manteniendo presionados los botones  y  del panel de control simultáneamente durante 2 segundos.

Modelo de menú 1:

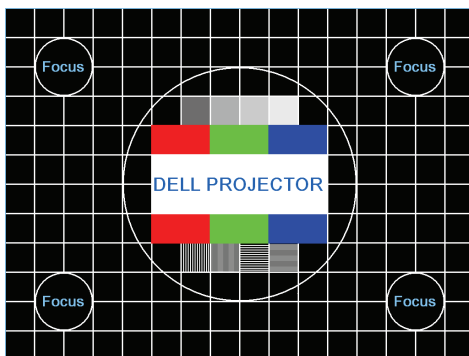

Modelo de menú 2:



**VALORES FÁB.**—Seleccione y presione  para restablecer los valores predeterminados de fábrica de toda la configuración. Aparecerá el siguiente mensaje de advertencia:

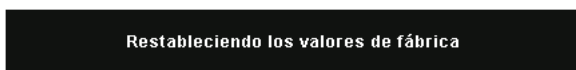



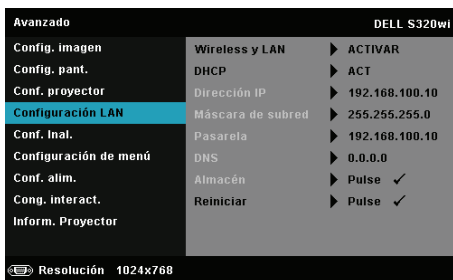

Entre los elementos restablecidos se encuentran las configuraciones de fuentes de PC y de vídeo.

**CONFIGURACIÓN LAN**—Seleccione esta opción y presione  para activar la configuración de LAN. El menú de configuración de LAN ofrece las siguientes opciones:



**WIRELESS Y LAN**—Seleccione **ACTIVAR** para activar la función Inalámbrico y LAN.

**DHCP**—Si hay un servidor DHCP en la red a la que está conectado el proyector, la dirección IP se adquirirá automáticamente al seleccionar Act para DHCP. Si DHCP está establecido en Des, establezca manualmente las opciones Dirección IP, Máscara de subred y Pasarela. Utilice  y  para seleccionar el número de las opciones Dirección IP, Máscara de subred y Pasarela. Presione Aceptar para confirmar cada número y, a continuación, utilice  y  para establecer el siguiente elemento.

**DIRECCIÓN IP**—Asigna manual o automáticamente la dirección IP al proyector conectado a la red.

**MÁSCARA DE SUBRED**—Configure la opción Máscara de subred de la conexión de la red.









**PASARELA**—Consulte al administrador de red o del sistema la dirección de la pasarela si la configura manualmente.

**DNS**—Consulte al administrador de red o del sistema la dirección IP del servidor DNS si lo configura manualmente.

**ALMACÉN**—Presione  para guardar los cambios realizados en la configuración de la red.



**NOTA:**

1. Utilice el botón  y  para seleccionar Dirección IP, Máscara de subred, Pasarela, DNS y Almacén.
2. Presione el botón  para entrar en Dirección IP, Máscara de subred, Pasarela o DNS para establecer el valor. (La opción de selección se resalta en azul)
  - a Utilice el botón  y  para seleccionar la opción.
  - b Utilice el botón  y  para establecer el valor.
  - c Cuando la configuración esté completa, presione el botón  para salir.

- Una vez establecidas las opciones Dirección IP, Máscara de subred, Pasarela y DNS, seleccione **Almacén** y presione el botón  para almacenar la configuración.
- Si selecciona **Almacén** sin presionar el botón **Aceptar**, el sistema conservará la configuración original.

**REINICIAR**—Presione  para restablecer la configuración de red

**CONF. INAL.**—Seleccione esta opción y presione  para activar la configuración inalámbrica. El menú de configuración inalámbrica ofrece las siguientes opciones:

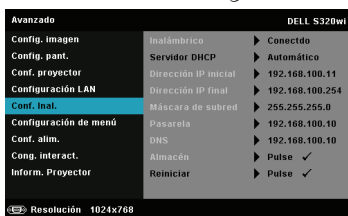

**INALÁMBRICO**—Si el proyector tiene instalada la llave inalámbrica, esta opción es **Conectdo**.

**SERVIDOR DHCP**—Permite habilitar el servidor DHCP de la conexión inalámbrica.

**DIRECCIÓN IP INICIAL**—Asigna automática o manualmente la dirección IP inicial del servidor DHCP al proyector conectado a la red inalámbrica

**DIRECCIÓN IP FINAL**—Asigna automática o manualmente la dirección IP final del servidor DHCP al proyector conectado a la red inalámbrica









**MÁSCARA DE SUBRED**—Configure la máscara de subred de la conexión inalámbrica.

**PASARELA**—Consulte al administrador de red o del sistema la dirección de la pasarela si la configura manualmente.

**DNS**—Consulte al administrador de red o del sistema la dirección IP del servidor DNS si lo configura manualmente.

**ALMACÉN**—Presione  para guardar los cambios realizados en la configuración inalámbrica.

 **NOTA:**

- Utilice el botón  y  para seleccionar Dirección IP, Máscara de subred, Pasarela, DNS y Almacén.
- Presione el botón  para entrar en Dirección IP, Máscara de subred, Pasarela o DNS para establecer el valor. (La opción de selección se resalta en azul)
  - Utilice el botón  y  para seleccionar la opción.
  - Utilice el botón  y  para establecer el valor.
  - Cuando la configuración esté completa, presione el botón  para salir.



- Una vez establecidas las opciones Dirección IP, Máscara de subred, Pasarela y DNS, seleccione **Almacén** y presione el botón  para almacenar la configuración.
- Si selecciona **Almacén** sin presionar el botón **Aceptar**, el sistema conservará la configuración original.

**REINICIAR**—Presione  para restablecer la configuración inalámbrica.

**CONFIGURACIÓN DE MENÚ**—Seleccione esta opción y presione  para activar la configuración del menú. La configuración del menú consta de las siguientes opciones:

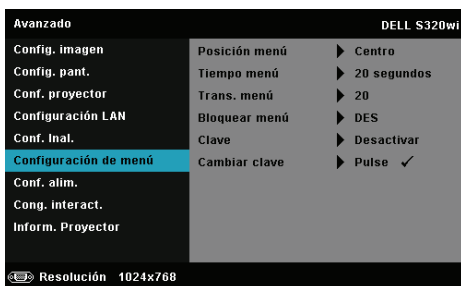

**POSICIÓN MENÚ**—Permite cambiar la ubicación del menú OSD en la pantalla.

**TIEMPO MENÚ**—Permite ajustar el tiempo que el menú OSD permanecerá en pantalla. De forma predeterminada, el menú OSD desaparecerá después de 20 segundos de inactividad.

**TRANS. MENÚ**—Permite seleccionar el nivel de transparencia del fondo del menú OSD.

**BLOQUEAR MENÚ**—Seleccione **Activar** para habilitar la función Bloquear menú y ocultar el menú OSD. Seleccione **Desactivar** para deshabilitar la función Bloquear menú. Si desea deshabilitar la función Bloquear menú y hacer que el menú OSD desaparezca, presione el botón **Menú** del panel de control o del mando a distancia durante 15 segundos y, a continuación, deshabilite la función.

**CLAVE**—Cuando la protección mediante clave está habilitada, aparece la pantalla Protección mediante clave en la que se le pide que se escriba una clave cuando el enchufe de alimentación se conecta a una toma de corriente eléctrica y el proyector se enciende por primera vez. De forma predeterminada, esta función está deshabilitada. Puede activarla seleccionando la opción **ACTIVAR**. Si la clave se ha establecido antes, escríbala primero y seleccione la función. Esta función de seguridad mediante clave se activará la próxima vez que encienda el proyector. Si habilita esta función, se le pedirá que escriba la clave del proyector después de encenderlo:

## 1 Solicitud de introducción de clave por primera vez:

- a Vaya a **Configuración de menú**, presione  y, a continuación, establezca la opción **Clave** en **ACTIVAR** para la configuración de la clave.

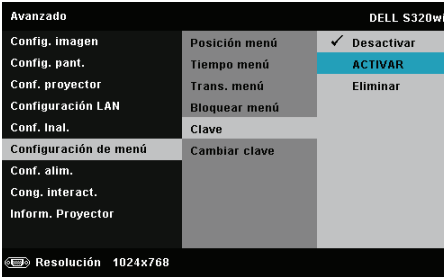

- b Al habilitar la función Clave aparecerá una pantalla de cambio. Escriba un número de cuatro dígitos y presione .

Pantalla de contraseña para S320

Pantalla de contraseña para S320wi

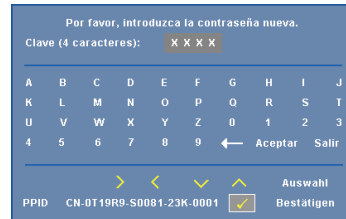
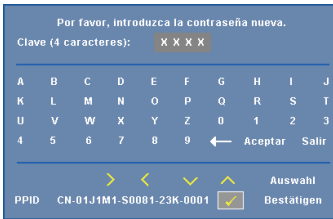

- c Para confirmar la clave, escríbala de nuevo.
  - d Si la confirmación de la clave se realiza correctamente, puede continuar accediendo a las funciones del proyector y sus utilidades.
- 2 Si la clave especificada es incorrecta, tendrá otras dos oportunidades. Tras tres intentos fallidos, el proyector se apagará automáticamente.

 **NOTA:** Si olvida la clave, póngase en contacto con **DELL™** o con el personal de servicio técnico cualificado.

- 3 Para deshabilitar la función de clave, seleccione la opción **Desactivar** para cerrar la función.
- 4 Para eliminar la contraseña, seleccione la opción **Eliminar**.

**CAMBIAR CLAVE**—Inserte la clave original. A continuación, escriba la nueva clave y confírmela de nuevo.

Pantalla de cambio de contraseña para S320

Inserte la clave original.

Clave (4 caracteres): X X X X

A	B	C	D	E	F	G	H	I	J
K	L	M	N	O	P	Q	R	S	T
U	V	W	X	Y	Z	0	1	2	3
4	5	6	7	8	9	←	Aceptar	Salir	

Auswahl Bestätigen

PPID CN-01J1M1-S0081-23K-0001

Pantalla de cambio de contraseña para S320wi

Inserte la clave original.

Clave (4 caracteres): X X X X

A	B	C	D	E	F	G	H	I	J
K	L	M	N	O	P	Q	R	S	T
U	V	W	X	Y	Z	0	1	2	3
4	5	6	7	8	9	←	Aceptar	Salir	

Auswahl Bestätigen

PPID CN-0T19R9-S0081-23K-0001

Por favor, introduzca la contraseña nueva.

Clave (4 caracteres): X X X X

A	B	C	D	E	F	G	H	I	J
K	L	M	N	O	P	Q	R	S	T
U	V	W	X	Y	Z	0	1	2	3
4	5	6	7	8	9	←	Aceptar	Salir	

Auswahl Bestätigen

PPID CN-01J1M1-S0081-23K-0001

Por favor, introduzca la contraseña nueva.

Clave (4 caracteres): X X X X

A	B	C	D	E	F	G	H	I	J
K	L	M	N	O	P	Q	R	S	T
U	V	W	X	Y	Z	0	1	2	3
4	5	6	7	8	9	←	Aceptar	Salir	

Auswahl Bestätigen

PPID CN-0T19R9-S0081-23K-0001

Inserte la nueva clave otra vez.

Clave (4 caracteres): X X X X

A	B	C	D	E	F	G	H	I	J
K	L	M	N	O	P	Q	R	S	T
U	V	W	X	Y	Z	0	1	2	3
4	5	6	7	8	9	←	Aceptar	Salir	

Auswahl Bestätigen

PPID CN-01J1M1-S0081-23K-0001

Inserte la nueva clave otra vez.

Clave (4 caracteres): X X X X

A	B	C	D	E	F	G	H	I	J
K	L	M	N	O	P	Q	R	S	T
U	V	W	X	Y	Z	0	1	2	3
4	5	6	7	8	9	←	Aceptar	Salir	

Auswahl Bestätigen

PPID CN-0T19R9-S0081-23K-0001

**CONF. ALIM.**—Seleccione esta opción y presione  para activar la configuración de potencia. El menú de configuración de alimentación ofrece las siguientes opciones:

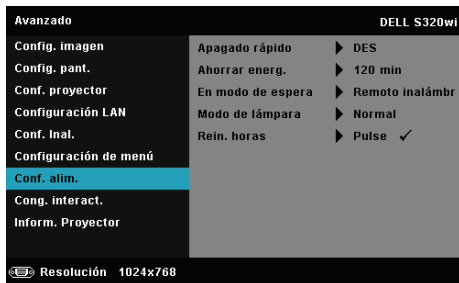

**APAGADO RÁPIDO**—Seleccione ACT para apagar el proyector pulsando una sola vez el botón Encendido y apagado. Esta función permite al proyector apagarse rápidamente acelerando la velocidad del ventilador. Durante el apagado rápido se emitirá un nivel de ruido algo mayor.



**NOTA:** Antes de encender de nuevo el proyector, espere 60 segundos para dejar que la temperatura interna se estabilice. El proyector tardará un tiempo en encenderse si intenta hacerlo inmediatamente. Su ventilación de refrigeración funcionará a toda velocidad durante unos 30 segundos para estabilizar la temperatura interna.

**AHORRAR ENERG.**—De forma predeterminada, el proyector se establece para entrar en el modo de ahorro de energía si transcurren 120 minutos sin actividad. Un mensaje de advertencia, en el que se muestra una cuenta atrás de 60 segundos, aparece en la pantalla antes de que el proyector pase al modo de ahorro de energía. Presione cualquier botón durante el período de cuenta atrás para detener el modo de ahorro de energía.

También puede establecer un período de retardo diferente para activar el modo de ahorro de energía. El período de retardo es el tiempo que desea que el proyector espere sin recibir señal de entrada.

Si no se detecta una señal de entrada durante el período de retardo, el proyector se apagará automáticamente. Para encender el proyector, presione el botón Alimentación.

**EN MODO DE ESPERA**—Seleccione **Inalámbrico activado** u **Desactivado** para activar o desactivar el modelo Inalámbrico/LAN mientras el proyector se encuentra en el estado de espera (el valor predeterminado es Inalámbrico desactivado).

**MODO DE LÁMPARA**—Permite seleccionar el modo Normal, ECO o Dinámico.

El modo Normal funciona al máximo nivel de energía. El modo ECO funciona a un nivel de potencia menor que puede prolongar la vida de la lámpara, reducir la emisión de ruido y disminuir la luminancia de la pantalla.

**DINÁMICO**—Seleccione y presione  para activar la función de cuidado de imagen.

**REIN. HORAS**—Presione  y seleccione la opción **Confirmar** para restablecer las horas de la lámpara.

**CONG. INTERACT.**—Seleccione esta opción y presione  para activar la opción Cong. interact. El menú Cong. interact. ofrece las siguientes opciones:

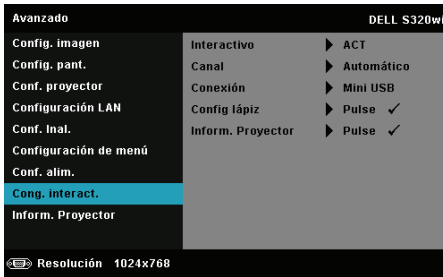

**NOTA:** El proyector S320 se debe instalar con el kit del módulo interactivo si desea utilizar la función interactiva. Consulte la sección "Instalar el kit del módulo interactivo opcional" en la página 15.

**INTERACTIVO**—La opción predeterminada es ACT. Seleccione DES para habilitar la función de lápiz interactivo.



**NOTA:**

1. Asegúrese de que el lápiz interactivo está conectado. Consulte la sección "Conexión con el lápiz interactivo" en la página 28.
2. El lápiz interactivo no se puede utilizar en el modo extendido:
3. La interactividad solamente se admite en los siguientes modos de entrada: VGA y HDMI desde su PC, y pantalla inalámbrica, pantalla LAN o pantalla USB.

**CANAL**—Permite establecer el canal seleccionado en Automático o Manual.

- Automático — el canal se selecciona automáticamente.
- Manual — el canal se selecciona manualmente. Hay 30 canales disponibles.

**CONEXIÓN**—Permite establecer la selección de conector en Mini USB o Inal/LAN.

**CONFIG LÁPIZ**—Seleccione esta opción y presione  para activar la configuración de lápiz. El menú de configuración del lápiz ofrece las siguientes opciones:

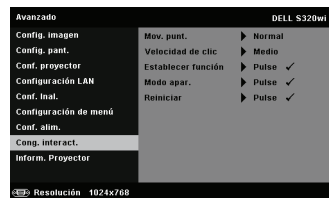
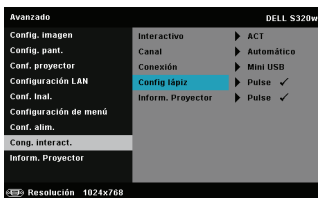

**Mov. PUNT.**—Permite seleccionar el modo Movimiento del puntero: Normal, Dibujar y Estable.

- Normal — en el modo Normal, presione el botón izquierdo del lápiz interactivo para mantener la posición del puntero durante un momento. Este modo es el mejor para utilizar el lápiz interactivo como un ratón, es decir, para realizar las funciones de clic y doble clic.
- Dibujar — en el modo Dibujar, el puntero se puede mover libremente para dibujar. este modo es el mejor para dibujar o escribir en la pantalla.
- Estable — en el modo Estable, presione sin soltar el botón izquierdo del lápiz interactivo para limitar el puntero solamente a movimientos horizontales o verticales. Si el botón izquierdo se suelta, el puntero recuperará la libertad de movimiento. Este modo es el mejor para dibujar o escribir en la pantalla.

**VELOCIDAD DE CLIC**—Permite establecer el tiempo de pausa del ratón. Esta función solamente está disponible en el modo Normal. Las opciones disponibles son: Rápida, Medio y Bajo.

- Rápida — permite establecer el tiempo de congelación del movimiento del puntero en su valor máximo, que es de 0,5 segundos.
- Medio — permite establecer el tiempo de congelación del movimiento del puntero en su valor medio, que es de 1,0 segundo.
- Bajo — permite establecer el tiempo de congelación del movimiento del puntero en su valor mínimo, que es de 1,5 segundos.

**ESTABLECER FUNCIÓN**—Permite establecer la forma de trabajar del botón Función del lápiz interactivo. Opciones disponibles: Alternar: Normal / Dibujar / Estable, Anotación de PowerPoint, Cambiar ventanas (Alt + Tab), Esc, Mostrar escritorio (Cmd + D), Abrir Explorador de Windows (Cmd+E), Ratón central, Doble clic, y Deshabilitar (consulte la sección "Utilizar el lápiz interactivo" en la página 40).

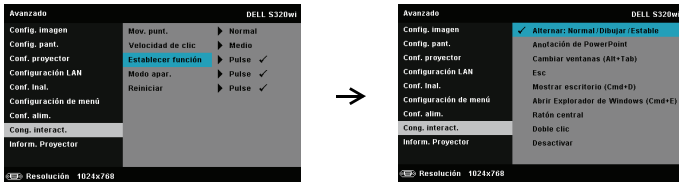

- Alternar: Normal / Dibujar / Estable — permite alternar entre los modos Normal, Dibujar, y Estable.
- Anotación de PowerPoint — permite realizar anotaciones en la presentación de diapositivas de PowerPoint.

- Cambiar ventanas (Alt + Tab) — permite alternar entre las diferentes ventanas, exactamente igual que el método abreviado de teclado Alt + Tab.
- Esc — equivale a la tecla Esc del teclado.
- Mostrar escritorio (Cmd + D) — permite mostrar el escritorio, minimizando todas las ventanas.
- Abrir Explorador de Windows (Cmd+E) — permite abrir el Explorador de Windows.
- Ratón central — permite realizar la función de la rueda de desplazamiento del ratón.
- Doble clic — permite realizar la función de doble clic.
- Deshabilitar — permite deshabilitar el botón Función.

**MODO APAR.**—Permite establecer el modo de asociación en Abierto o Fijo.

•Modo apar. — si selecciona **Abrir**, siga los pasos de la pantalla para establecer el lápiz interactivo en el modo Abierto. (Con este modo puede utilizar el lápiz interactivo en cualquier proyector interactivo de Dell cuando el lápiz apunte a la pantalla.)

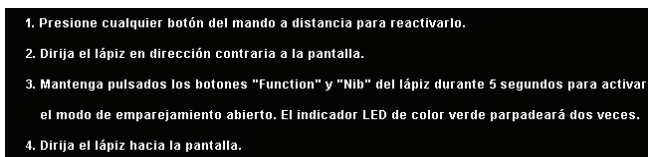

•Modo fijo — si selecciona **Fijo**, siga los pasos de la pantalla para completar la asociación entre el proyector y el lápiz interactivo. (Este modo se utiliza para asegurarse de que el lápiz interactivo se asocia con el proyector designado.)

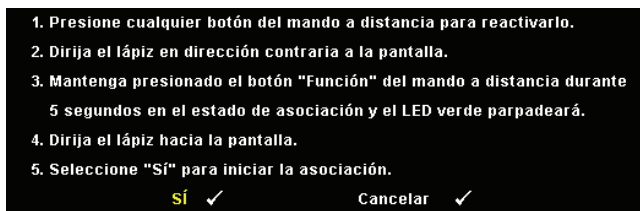

Una vez asociado, el lápiz fijará automáticamente el proyector cada vez que se encienda.

**REINICIAR**—Presione  y seleccione la opción Confirmar para restablecer la configuración del lápiz.

**INFORM. PROYECTOR**—Permite ver la información de las opciones Lápiz 1 o Lápiz 2.



**INFORM. PROYECTOR**—El menú Información muestra la configuración del proyector S320 o S320wi actual.



## IDIOMA

Permite establecer el idioma del menú OSD. Presione  para activar el menú Idioma.

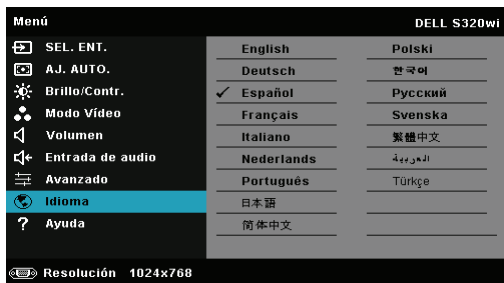



## AYUDA

Si tiene problemas con el proyector, puede acceder al menú Ayuda para solucionar problemas.

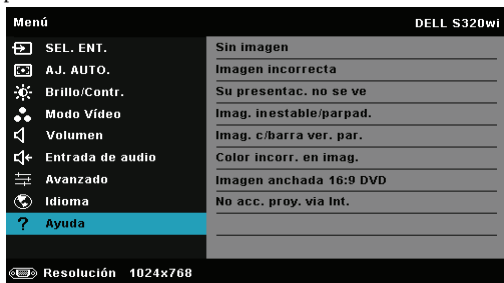

# Instalación de la funcionalidad de red inalámbrica



**NOTA:** Su PC debe cumplir los siguientes requisitos mínimos:

Sistema operativo:

- Windows  
Microsoft Windows XP™ Home o Professional Service pack 2/3 (de 32 bits recomendado), Windows Vista de 32 bits o Windows® 7 Home o Professional de 32 bits o 64 bits
- MAC  
MacBook y superior, MacOS 10.5 y superior

Hardware mínimo:

- a** Intel Dual Core 1,4 MHz o superior
- b** 256 MB de memoria RAM. Se recomiendan al menos 512 MB.
- c** 10 MB de espacio disponible en disco duro
- d** La tarjeta gráfica nViDIA o ATI debe ser de 64 MB VRAM o superior
- e** Adaptador Ethernet (10 / 100 bps) para conexión Ethernet
- f** Adaptador WLAN para conexión WLAN (cualquier dispositivo Wi-Fi 802.11b, 802.11g o 802.11n compatible con NDIS)

Explorador Web

Microsoft Internet Explorer 6.0 ó 7.0 (recomendado), Firefox 1.5 ó 2.0 y Safari 3.0 y posterior



**NOTA:** Los pasos para la instalación de la funcionalidad de red inalámbrica son idénticos para el modelo S320 y el modelo S320wi.

## Habilitar la funcionalidad inalámbrica en el proyector

Para utilizar el proyector de forma inalámbrica, es necesario realizar los pasos siguientes:

- 1 Instale el kit del módulo inalámbrico opcional (opcional en S320). Consulte la sección "Instalar el kit del módulo inalámbrico opcional" en la página 14.



**NOTA:** Kit del módulo inalámbrico integrado para el modelo S320wi.

- 2 Conecte el cable de alimentación a la toma de corriente eléctrica y presione el botón de encendido.

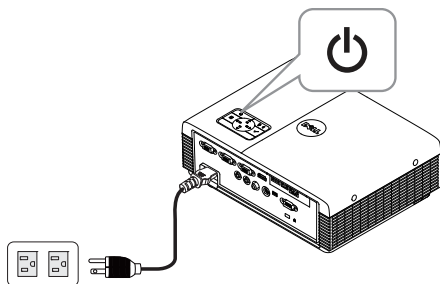

- 3 Presione el botón **Menú** del panel de control del proyector o del mando a distancia.

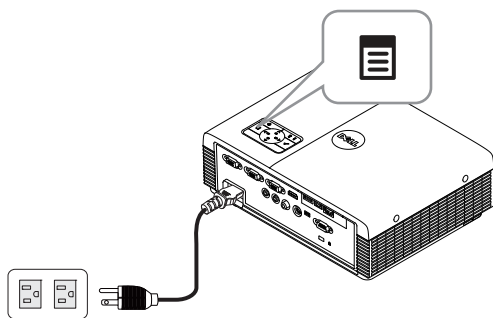

**NOTA:** Utilice los botones , ,  y  para desplazarse y el botón  para seleccionar.

- 4 Acceda al menú **SEL. ENT.**, seleccione **Inal./USB** y, a continuación, elija **Pantalla inalámbrica** en el submenú. Consulte la sección "SEL. ENT. – Inal./USB" en la página 52.

Aparecerá la pantalla **Guía inalámbrica del proyector** que se muestra a continuación:



- 5 Anote los datos que aparecen en **CÓDIGO DE INICIO DE SESIÓN**, **NOMBRE DE RED (SSID)** y **DIRECCIÓN IP**. Necesitará esta información para iniciar sesión más tarde.

## Instalar el Software para aplicaciones inalámbricas en su PC

Para utilizar el proyector inalámbrico, debe instalar el software en el sistema.

- 6 Conecte su PC a la red inalámbrica del proyector S320 o S320wi.

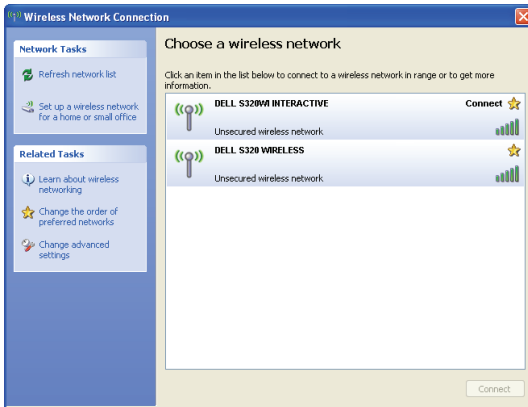

### NOTA:

- Su PC debe tener función de red inalámbrica para detectar la conexión.

- Cuando se conecte a la red del proyector S320 o S320wi, perderá la conexión inalámbrica con otras redes inalámbricas.



**NOTA:** No olvide apagar todos los proxies. (En Microsoft® Windows Vista: haga clic en **Panel de control** → **Opciones de Internet** → **Conexiones** → **Configuración de LAN**)

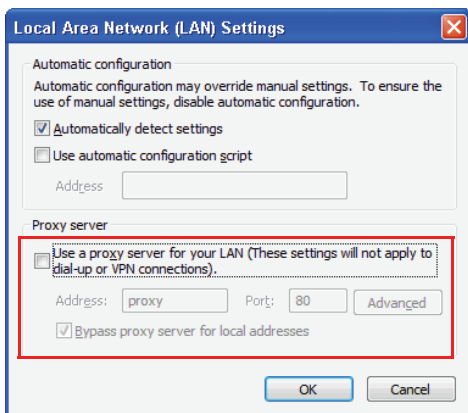

- 7 Abra el explorador de Internet. Automáticamente se le dirigirá a la página Web Administración Web del proyector S320 o S320wi.



**NOTA:** Si dicha página no se carga automáticamente, escriba la dirección IP (la dirección predeterminada es 192.168.100.10) de la pantalla del proyector en la barra de direcciones del explorador.



- 8 La página Administración Web del proyector S320 o S320wi se abrirá. La primera vez, haga clic en **Descargar**.



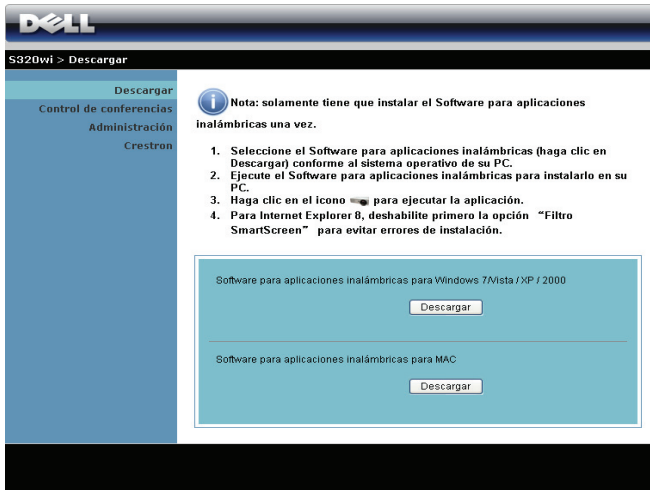

- 9 Seleccione el sistema operativo apropiado y, a continuación, haga clic en **Descargar**.

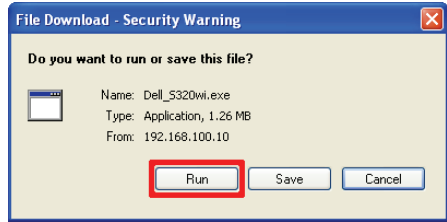

- 10 Haga clic en **Ejecutar** para continuar con la instalación de un solo paso del software.



-  **NOTA:** Si lo desea, puede guardar el archivo e instalarlo en otro momento. Para ello, haga clic en **Guardar**.



-  **NOTA:** La función de proyección de audio necesita instalar el controlador adicional solo en Windows XP. Si el equipo no tiene el controlador instalado, aparecerá un mensaje en la pantalla preguntándole que instale el controlador requerido. Puede descargar el “**Controlador de proyección de audio**” desde el sitio Web de soporte técnico de Dell en [support.dell.com](http://support.dell.com).

-  **NOTA:** Si no puede instalar la aplicación porque no tiene los derechos adecuados en el equipo, póngase en contacto con el administrador de red.

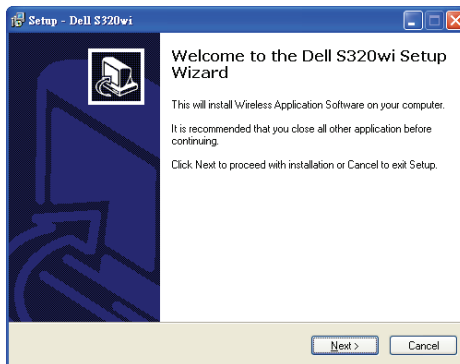
- 11 El software de instalación se iniciará. Siga las instrucciones de la pantalla para completar la configuración.



## Iniciar la aplicación inalámbrica

Cuando la instalación se complete, la aplicación inalámbrica del proyector S320 o S320wi se iniciará y buscará automáticamente. Si el programa no se inicia automáticamente, puede hacer doble clic en el icono  o  del escritorio para iniciar la automáticamente.

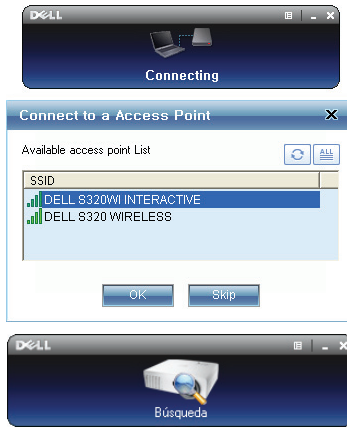

## Iniciar sesión

Para comunicarse con el proyector, inserte el código de inicio de sesión proporcionado en el paso 6 Instalación de la funcionalidad de red inalámbrica y, a continuación, haga clic en **Aceptar**.



 **NOTA:** Si la **Dirección IP** no se detecta, escríbala en la esquina inferior izquierda de la pantalla.













 **NOTA:** No haga clic en la casilla "**Sólo pluma interactiva**" en la pantalla de inicio de sesión cuando utilice la visualización inalámbrica o la visualización LAN.



## Significado de los botones





Cuando haya iniciado sesión correctamente, aparecerá la siguiente pantalla:





Elemento	Descripción
1	<b>Barra de estado</b> Muestra la información IP y del CÓDIGO DE INICIO DE SESIÓN.
	 Menú Haga clic para activar el menú de la aplicación.
	 Botón Minimizar Haga clic para minimizar la aplicación.
	 Botón Cerrar Haga clic para salir de la aplicación.
2	<b>Barra de herramienta de controles</b>
	 Pantalla completa Haga clic para proyectar la imagen a pantalla completa.
	 División 1 Haga clic para proyectar la imagen en la esquina superior izquierda de la pantalla.
	 División 2 Haga clic para proyectar la imagen en la esquina superior derecha de la pantalla.
	 División 3 Haga clic para proyectar la imagen en la esquina inferior izquierda de la pantalla.
	 División 4 Haga clic para proyectar la imagen en la esquina inferior derecha de la pantalla.
	 Detener Haga clic para detener la proyección.
	 Pausa Haga clic para pausar la proyección.
 Proyección de audio Haga clic para activar la proyección de audio.	
3	<b>Estado de la conexión</b>
	 Icono de conexión Parpadea cuando la proyección está en curso.

## Proyección de la presentación

- Para proyectar la presentación, haga clic en cualquiera de los botones de proyección .

- Para pausar la presentación, haga clic en . El color del icono cambiará a verde.
- Para continuar con la presentación, haga clic de nuevo en .
- Para proyectar audio en la presentación, haga clic en .
- Para detener la presentación, haga clic en .

 **NOTA:** Entorno WLAN limpio que utilice una conexión 802.11g y sin alargamiento de la pantalla.

 **NOTA:** Su PC no entrará en S1 (modo de espera) / S3 (modo de suspensión) / S4 (modo de hibernación) cuando realice una presentación inalámbrica en los modos Pantalla inalámbrica, Pantalla USB o Visor USB.

## Utilización del menú

Haga clic en  para mostrar el menú.

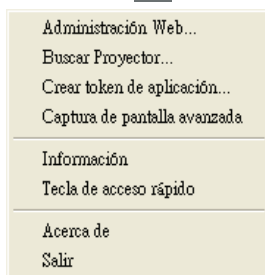

**ADMINISTRACIÓN WEB**—Haga clic en esta opción para abrir la página de administración Web. Consulte la sección "Gestionar el proyector mediante la administración Web (para red inalámbrica)" en la página 95.

**BUSCAR PROYECTOR**—Haga clic en esta opción para buscar y conectarse al proyector inalámbrico.

**CREAR TOKEN DE APLICACIÓN**—Haga clic en esta opción para crear un token de aplicación. Consulte la sección "Crear token de aplicación" en la página 125.

**CAPTURA DE PANTALLA AVANZADA**—Opción habilitada de forma predeterminada. Haga clic para deshabilitar la captura de pantalla avanzada.

**INFORMACIÓN**—Haga clic para mostrar información del sistema.

**TECLA DE ACCESO RÁPIDO**—Haga clic en esta opción para ver la información de la tecla de acceso directo.

**ACERCA DE**—Haga clic en esta opción para ver la versión de la aplicación.

**SALIR**—Haga clic en esta opción para salir de la aplicación.

# Instalación de Presentation to Go (PtG)

A continuación se describen los requisitos mínimos para instalar PtG:

Sistema operativo:

- Windows

Microsoft Windows XP™ Home o Professional Service Pack 2/3 (32 bits recomendado), Windows® Vista de 32 bits y Windows® 7 Home o Professional de 32 o 64 bits

- Office 2003 u Office 2007



**NOTA:** los pasos para la instalación de la funcionalidad Presentation to Go (PtG) son los mismos para el modelo S320 y el modelo S320wi.

Para utilizar el visor USB, es necesario completar los pasos siguientes:

- 1 Instale el kit del módulo inalámbrico. Consulte la sección "Instalar el kit del módulo inalámbrico opcional" en la página 14.



**NOTA:** Kit del módulo inalámbrico integrado para el modelo S320wi (opcional en S320).

- 2 Enchufe la unidad flash USB al proyector.



**NOTA:**

- Solamente se admiten fotografías con el formato JPEG de 40 megapíxeles y un tamaño de 10 MB.
- El convertidor PtG puede convertir archivos de PowerPoint en archivos PtG. Consulte la sección "Usar el PtG Converter" en la página 87.
- Puede descargar "PtG Converter - Lite" del sitio Web de soporte de Dell: [support.dell.com](http://support.dell.com).

- 3 En el menú SEL. ENT., seleccione Inal./USB y, a continuación, elija Visor USB en el submenú. Consulte la sección "SEL. ENT. – Inal./USB" en la página 52.



**NOTA:** Cuando la función Inalámbrico y LAN esté deshabilitada, vaya al menú **Configuración LAN** y seleccione **"ACTIVAR"** en la opción **"Inalámbrico y LAN"** para reactivar dicha función.

## Visor PtG

El sistema permanecerá en esta página cuando esté preparado.



## Visor de fotos

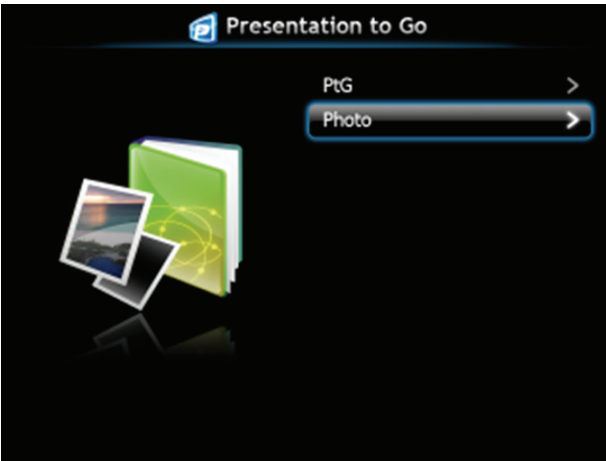

## Introducción a las funciones PtG y Fotografía

Muestre los archivos PtG y de fotografía válidos que se encuentran almacenados en el disco USB.

 **NOTA:** Si solamente se detecta un disco, el sistema pasará por alto este paso.



## Información general de PtG





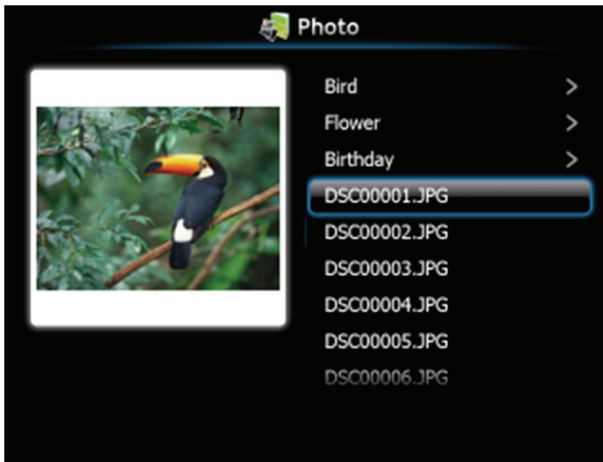



## Información general de Fotografía



**NOTA:** Se admiten 14 idiomas en el formato del nombre de archivo de fotografía (idiomas: inglés, holandés, francés, alemán, italiano, japonés, coreano, polaco, portugués, ruso, chino simplificado, español, sueco y chino tradicional).

### Introducción a los botones

Utilice los botones **Arriba**, **Abajo** e **Izquierda** para desplazarse y el botón  del panel de control del proyector o del mando a distancia para realizar selecciones.

Botón	Arriba 	Abajo 	Izquierda 	Derecha 	Aceptar 
Función PtG	Arriba	Abajo	Atrás	Sin función	Aceptar
Reproducción PtG	Página anterior	Página siguiente	Atrás	Sin función	Pausa siguiente
Función Fotografía	Arriba	Abajo	Atrás	Sin función	Aceptar
Reproducción de fotografías	Página anterior	Página siguiente	Atrás	Sin función	Sin función

**NOTA:** Si entra en el menú OSD mientras utiliza PtG, la navegación PtG con los botones **Arriba**, **Abajo** e **Izquierda** no funcionará.

## Instalar el software de aplicación PtG Converter en su PC

Siga las instrucciones de la pantalla para completar la configuración.

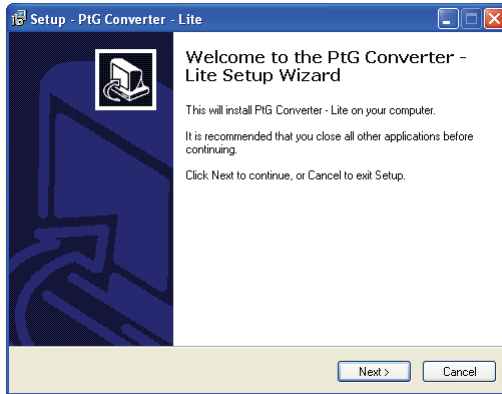

 **NOTA:** Puede descargar "PtG Converter - Lite" desde el sitio Web de soporte técnico de Dell en [support.dell.com](http://support.dell.com).

## Usar el PtG Converter

- 1 Inicie "PtG Converter - Lite.exe" o haga doble clic en el icono  del escritorio para iniciar la aplicación.



- 2 Haga clic en  para seleccionar un archivo PowerPoint e iniciar la conversión.

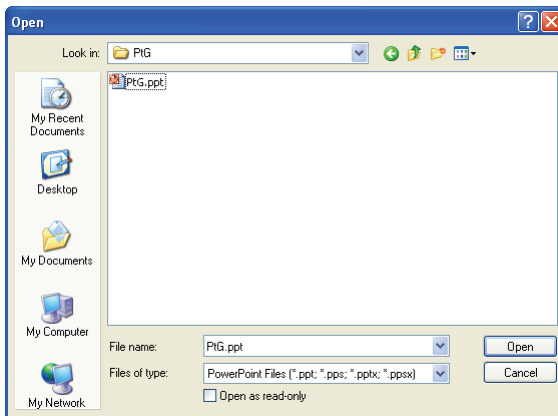

- 3 Haga clic en el botón **Examinar** para seleccionar la ubicación de almacenamiento y, a continuación, presione **Aceptar**.

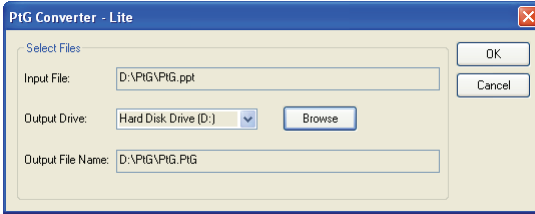

**NOTA:**

- 1 Si el equipo no tiene MS PowerPoint instalado, la conversión del archivo no se podrá realizar.
- 2 El convertidor PtG admite 20 páginas como máximo.
- 3 El convertidor PtG solamente admite la conversión de archivos .ppt a archivos .PtG.



# Instalación de la proyección de audio

La proyección de audio solamente admite las fuentes de entrada **Pantalla inalámbrica** y **Visualización LAN**.

Los requisitos mínimos del sistema son los siguientes:

Sistema operativo:

- Windows  
Microsoft Windows XP™ Home o Professional Service pack 2/3 (de 32 bits recomendado), Windows Vista de 32 bits o Windows® 7 Home o Professional de 32 bits o 64 bits
- MAC  
MacBook Pro y superior, MacOS 10.5 y superior

Hardware mínimo:

- a Intel® Core™ i5-460 MHz (2,53 GHz/Turbo 2,8 GHz) o superior
- b Tarjeta gráfica independiente de 1 GB DDR3 VRAM o superior recomendada
- c Memoria DDR3 SDRAM de canal dual de 2 GB a 1066 MHz requerida o superior recomendada
- d Ethernet de 1 gigabit
- e Dispositivo Wi-Fi integrado 802.11 b/g/n para conexión WLAN



**NOTA:** Si su equipo no cumple los requisitos mínimos de hardware, la proyección de audio podrá sufrir retrasos o ruidos. Cumpla los requisitos de sistema recomendados para que su proyección de audio tenga un rendimiento optimizado.



**NOTA:** Puede utilizar la función inalámbrica para proyección de audio. Para ello, es necesario tener instalada la llave inalámbrica opcional. Consulte la sección "Instalar el kit del módulo inalámbrico opcional" en la página 14.



**NOTA:** Si el equipo no tiene el controlador instalado, aparecerá un mensaje en la pantalla preguntándole que instale el controlador requerido. Puede descargar el "**Controlador de proyección de audio**" desde el sitio Web de soporte técnico de Dell en [support.dell.com](http://support.dell.com).



**NOTA:** La función Proyección de audio necesita instalar el controlador adicional en el sistema operativo MAC. Si el equipo MAC no tiene el controlador instalado, aparecerá un mensaje en la pantalla preguntándole que instale el controlador requerido. Puede descargar "**Soundflower Driver**" desde algunos sitios de motores de búsqueda (ej.: Yahoo, MSN...). "**Soundflower Driver**" es una aplicación gratuita.



**NOTA:** Los pasos para la configuración de la proyección de audio son idénticos para los modelos S320 y S320wi.



**NOTA:** puertos y protocolo para conexión al proyector para proyección a través de Ethernet:

UDP:	1047,	(reserva: 1048, 1049)
TCP:	3268, 515, 1688, 1041	(reserva: 389, 8080, 21)

## Habilitar la funcionalidad inalámbrica o LAN en el proyector

- 1 Instale el kit del módulo inalámbrico opcional (opcional en S320). Consulte la sección "Instalar el kit del módulo inalámbrico opcional" en la página 14.



**NOTA:** Si opta por instalar el kit del módulo LAN (opcional), consulte la sección "Instalar el equipo RJ45 opcional" en la página 16.

- 2 Conecte el cable de alimentación y pulse el botón de alimentación del proyector para encenderlo y configurarlo para disfrutar de una proyección.

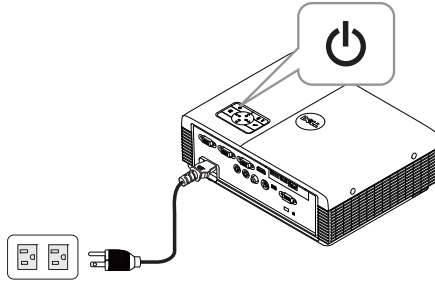

**NOTA:**

- a Si se utiliza **LAN** para proyección de audio, siga estos pasos para activar la función Inalámbrico y LAN (el valor predeterminado es **ACTIVAR**: Avanzado → Configuración LAN → Wireless y LAN → ACTIVAR.
  - b Si se utiliza la función **Inalámbrico** para proyectar audio, instale una llave inalámbrica en el proyector.
- 3 Acceda al menú SEL. ENT., seleccione Inal./USB y, a continuación, elija Pantalla inalámbrica en el submenú.

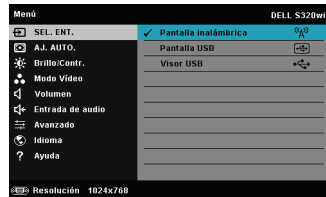
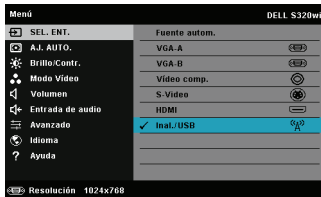

Aparecerá la pantalla Guía inalámbrica del proyector que se muestra a continuación:



- 4 Anote los datos que aparecen en **CÓDIGO DE INICIO DE SESIÓN**, **NOMBRE DE RED (SSID)** y **DIRECCIÓN IP**. Necesitará esta información para iniciar sesión más tarde.

## Instalar el Software para aplicaciones inalámbricas en su PC

- 5 Se necesita el software de aplicación inalámbrica si se utiliza la conexión inalámbrica o LAN para la instalación de la proyección de audio. Descargue e instale el software la primera vez que utilice la proyección de audio. Si ya está instalado, omita los **pasos 5 y 6**.





**NOTA:** Solamente necesita instalar el software de aplicación inalámbrica una vez.

- 6 Para conocer los pasos para descargar e instalar el software de aplicación inalámbrica consulte los "pasos 7 a 12 de la sección "Instalación de la funcionalidad de red inalámbrica" en la página 74 encontrará los pasos para descargar e instalar el Software para aplicaciones inalámbricas.

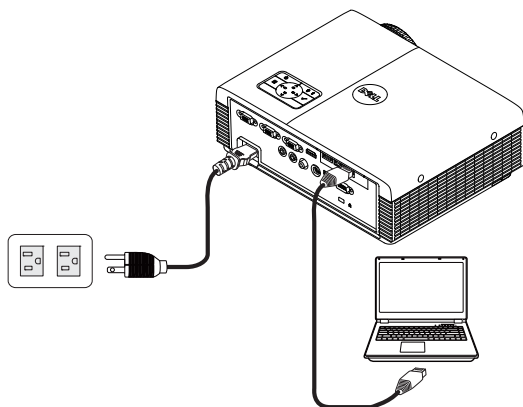
 **NOTA:** Si se utiliza la opción LAN para proyección de audio, conecte el cable LAN al proyector y a su PC.



## Iniciar la aplicación inalámbrica

- 7 El programa se iniciará automáticamente cuando se haya completado la instalación. También puede hacer doble clic en el icono  o  del escritorio para iniciar la aplicación.



 **NOTA:**

- 1 Cuando seleccione LAN para proyección, haga clic en **"Omitir"**.
- 2 Cuando seleccione la opción Inalámbrico para la proyección, seleccione **Dell S320 inalámbrico o Dell S320wi interactivo**, y haga clic en **"Aceptar"**.

## Iniciar sesión

- 8 Para comunicarse con el proyector, inserte el código de inicio de sesión (consulte el paso 4) y, a continuación, haga clic en "Aceptar".

 **NOTA:** Si la **Dirección IP** no se detecta, escriba la **Dirección IP** que aparece en la esquina inferior izquierda de la pantalla inalámbrica.

- 9 Ahora ha iniciado sesión en la aplicación inalámbrica de S320 o de S320wi. Haga clic "Reproducir" en la aplicación para iniciar la proyección inalámbrica o mediante LAN.



 **NOTA:** Puede utilizar los controles para proyectar en el modo de pantalla completa o en el modo de pantalla dividida.

- 10 Presione el botón "Proyección de audio" en la aplicación para habilitar la función Proyección de audio.



 **NOTA:** Si el equipo no tiene el controlador instalado, aparecerá un mensaje en la pantalla preguntándole que instale el controlador requerido. Puede descargar el "**Controlador de proyección de audio**" desde el sitio Web de soporte técnico de Dell en [support.dell.com](http://support.dell.com).

- 11 Ejecutar el Reproductor de Windows Media u otros programas reproductores de audio (por ejemplo, Winamp player) en su equipo.

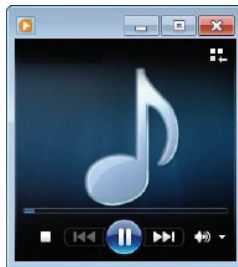

# Gestionar el proyector mediante la administración Web (para red inalámbrica)

## Definición de la configuración de red

Si el proyector está conectado a una red, puede obtener acceso al mismo mediante un explorador Web. Para definir la configuración de la red, consulte la sección "Configuración LAN" en la página 63.

## Acceso al sistema de administración Web

Utilice Internet Explorer 5.0 (o superior) o Firefox 1.5 (o superior) e inserte la dirección IP. Ahora puede obtener acceso al sistema de administración Web y administrar el proyector desde una ubicación remota.

 **NOTA:** La administración Web y estructura son las mismas para el modelo S320 y el modelo S320wi.

## Página principal



- Obtenga acceso a la página principal del sistema de administración Web especificando la dirección IP del proyector en el explorador Web. Consulte la sección "Configuración LAN" en la página 63.
- En la lista, seleccione el idioma para la administración Web.
- Haga clic en cualquier elemento de menú de la ficha de la izquierda para obtener acceso a la página.

## Descarga del software de aplicación inalámbrica

Consulte también la sección "Instalación de la funcionalidad de red inalámbrica" en la página 74.

**DELL**

S320wi > Descargar

Descargar  
Control de conferencias  
Administración  
Crestron

**i** Nota: solamente tiene que instalar el Software para aplicaciones inalámbricas una vez.

1. Seleccione el Software para aplicaciones inalámbricas (haga clic en Descargar) conforme al sistema operativo de su PC.
2. Ejecute el Software para aplicaciones inalámbricas para instalarlo en su PC.
3. Haga clic en el icono  para ejecutar la aplicación.
4. Para Internet Explorer 8, deshabilite primero la opción "Filtro SmartScreen" para evitar errores de instalación.

Software para aplicaciones inalámbricas para Windows 7/Vista / XP / 2000

Descargar

Software para aplicaciones inalámbricas para MAC

Descargar

Haga clic en el botón **Descargar** del sistema operativo correspondiente de su PC.



## Control de conferencia



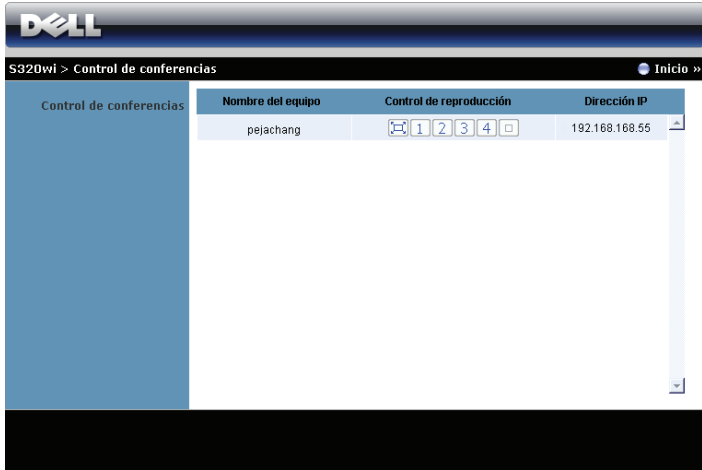



Esta opción permite realizar presentaciones de conferencia de diferentes fuentes sin utilizar cables con el proyector. También le permite controlar cómo aparecerá cada una de las presentaciones en la pantalla.



**NOTA:** Sin el control de reproducción de conferencias, el último usuario en presionar el botón "Reproducir" en la aplicación asumirá el control de la proyección a pantalla completa.

**Nombre del equipo:** enumera los equipos registrados para el control de conferencias.

**Control de reproducción:** Haga clic en los botones para controlar cómo aparecerá la proyección de cada equipo en la pantalla.

-  Proyección a pantalla completa: la presentación del equipo ocupa toda la pantalla.
-  División 1: la presentación del equipo aparece en la esquina superior izquierda de la pantalla.
-  División 2: la presentación del equipo aparece en la esquina superior derecha de la pantalla.
-  División 3: la presentación del equipo aparece en la esquina inferior izquierda de la pantalla.
-  División 4: la presentación del equipo aparece en la esquina inferior derecha de la pantalla.
-  Detener: la proyección del equipo se detiene.

**Dirección IP:** muestra la dirección IP de cada equipo.



**NOTA:** Para terminar la conferencia, haga clic en **Inicio**.

# Administración de propiedades

## Administración

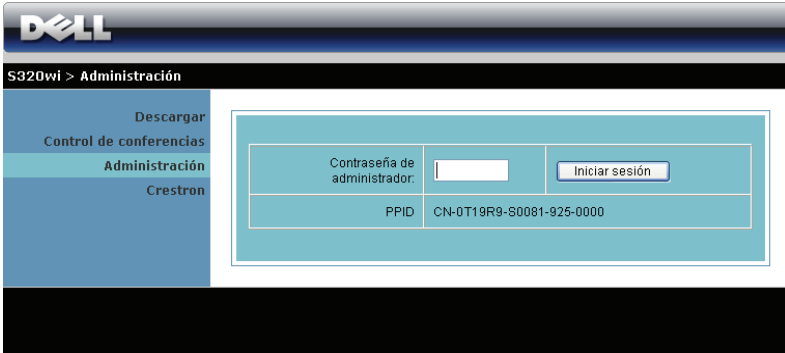

Se necesita una clave de administrador para obtener acceso a la página Administración.

- **Contraseña de administrador:** Especifique la clave de administrador y haga clic en **Iniciarsesión**. La clave predeterminada es "admin". Para cambiar la clave, consulte la sección "Cambiar contraseñas" en la página 103.

## Estado del sistema

The screenshot displays the Dell S320wi projector's administration interface. At the top, the Dell logo is visible on the left, and the navigation path 'S320wi > Administración > Estado del sistema' is shown on the left, with a 'Inicio' button on the right. The main content area is divided into a left sidebar and a right table. The sidebar lists various system management options: 'Estado del sistema', 'Configuración de red', 'Configuración de proyección', 'Cambiar contraseñas', 'Restablecer valores predeterminados', 'Actualizar firmware', 'Panel de control del proyector', 'Configuración de alertas', and 'Reiniciar sistema' (with a red warning icon). The right table provides detailed status information, organized into sections: 'Estado de la red' (IP: 192.168.3.82, Subnet mask: 255.255.255.0, Gateway: 192.168.3.254, MAC: B8:AC:6F:E0:14:B8), 'Estado de la conexión' (Projection status: Esperando la proyección, Users: 0), and 'Estado del proyector' (Model: S320wi, Location, Contact, Status: Activar, Lamp hours: 7 hrs).

<b>Estado del sistema</b>	<b>Estado de la red</b>	
Configuración de red	Dirección IP	192.168.3.82
Configuración de proyección	Máscara de subred	255.255.255.0
	Puerta de enlace predeterminada	192.168.3.254
Cambiar contraseñas	Dirección MAC cableada	B8:AC:6F:E0:14:B8
Restablecer valores predeterminados	<b>Estado de la conexión</b>	
Actualizar firmware	Estado de la proyección	Esperando la proyección
Panel de control del proyector	Nº de usuarios en total	0
Configuración de alertas	<b>Estado del proyector</b>	
Reiniciar sistema	Nombre del modelo	S320wi
	Nombre del proyector	
	Ubicación	
	Contacto	
	Estado	Activar
	Horas de la lámpara	7 hrs

Muestra la siguiente información: Estado de la red, Estado de la conexión y Estado del proyector.

## Configuración de red

Consulte la sección relacionada con el menú OSD en la página 63..

DELL

S320WI > Administración > Configuración de red Inicio >>

Estado del Sistema Configuración de red Configuración de proyección Cambiar contraseñas Restablecer valores predeterminados Actualizar firmware Panel de control del proyector Configuración de alertas Reiniciar sistema	<b>Configuración IP</b>	<input checked="" type="radio"/> Obtener una dirección IP automáticamente
		<input type="radio"/> Use la siguiente dirección IP
		Dirección IP: 192 168 100 10
		Máscara de subred: 255 255 255 0
		Puerta de enlace predeterminada: 192 168 100 10
Servidor DNS: 192 168 100 10		
<b>Configuración del servidor DHCP</b>	<input checked="" type="radio"/> Automático <input type="radio"/> Deshabilitar	
	Dirección IP inicial: 192 168 100 11	
	Dirección IP final: 192 168 100 254	
	Máscara de subred: 255 255 255 0	
	Puerta de enlace predeterminada: 192 168 100 10	
	Servidor DNS: 192 168 100 10	
<b>Configuración inalámbrica</b>	LAN Inalámbrica: <input checked="" type="radio"/> Habilitar <input type="radio"/> Deshabilitar	
	Región: --- WORLDWIDE ---	
	SSID: DELL S320WI INTERACTIVE	
	Transmisión SSID: <input checked="" type="radio"/> Habilitar <input type="radio"/> Deshabilitar	
	Canal: Automático	
	Encryption: Deshabilitar	
	Clave:	
<b>Configuración del servidor RADIUS</b>	Dirección IP: 192 168 100 10	
	Puerto: 1812	
	Clave:	
<b>Guardián</b>	<input type="radio"/> Admitir todo <input type="radio"/> Bloquear todo <input type="radio"/> Solamente Internet	
<b>Establecer seguridad para SNMP</b>	Escribir a la comunidad: private	
<input type="button" value="Aplicar"/> <input type="button" value="Cancelar"/>		

### Configuración de red

- Elija la opción **Obtener una dirección IP automáticamente** para asignar una dirección IP automáticamente al proyector, o la opción **Use la siguiente dirección IP** para asignar una dirección IP manualmente.

### Configuración del servidor DHCP

- Elija **Automático** para configurar automáticamente las direcciones **Dirección IP inicial**, **Dirección IP final**, **Máscara de subred**, **Puerta de enlace predeterminada** y **Servidor DNS** a partir de un servidor DHCP, o la opción **Deshabilitar** para deshabilitar esta función.

### Configuración inalámbrica

- Elija la opción **Habilitar** para configurar las opciones **Región**, **SSID**, **Transmisión SSID**, **Canal**, **Encryption** y **Clave**. Elija **Deshabilitar** para deshabilitar la configuración inalámbrica.

**SSID:** 32 caracteres como máximo.

**Encryption:** puede elegir la opción **Deshabilitar** para la clave WPA o seleccionar una clave de 64 ó 128 bits ASCII o HEX.

**Clave:** si el cifrado está habilitado, tendrá que establecer el valor conforme al modo Cifrado seleccionado.

### Configuración del servidor RADIUS

- Configure la dirección IP, el puerto y la información de clave.

### Guardián

- Hay tres opciones:

**Admitir todo:** se permite que los usuarios obtengan acceso a la red de la oficina a través del proyector inalámbrico.

**Bloquear todo:** se impide a los usuarios obtener acceso a la red de la oficina a través del proyector inalámbrico.

**Solamente Internet:** se impide a los usuarios obtener acceso a la red de la oficina pero se reservan las funciones de conexión a Internet.

### Establecer seguridad para SNMP

- Configure la información de la opción Escribir a la comunidad.

Haga clic en el botón **Aplicar** para guardar y hacer efectivos los cambios. Debe reiniciar el proyector para que los cambios tengan efecto.

## Configuración de proyección

S320wi > Administración > Configuración de proyección Inicio »

Configuración de proyección	Resolución	WXGA (1280x800) ▾
	Código de inicio de sesión	<input type="radio"/> Deshabilitar <input checked="" type="radio"/> Aleatorio <input type="radio"/> Utilizar el siguiente código <input type="text"/>
Configuración del proyector	Nombre del modelo	S320wi
	Nombre del proyector	D064B6
	Ubicación	<input type="text"/>
	Contacto	<input type="text"/>

Aplicar Cancelar

### Configuración de proyección

- **Resolución:** Permite seleccionar la resolución. Opciones disponibles: XGA (1024 x 768) y WXGA (1280 x 800).
- **Código de inicio de sesión:** Seleccione cómo desea que el proyector genere el código de inicio de sesión. Hay tres opciones:
  - **Deshabilitar:** No se necesitará este código cuando se inicie sesión en el sistema.
  - **Aleatorio:** El valor predeterminado es **Aleatorio**. El código de inicio de sesión se generará aleatoriamente.
  - **Utilizar el siguiente código:** Escriba un código de 4 dígitos. este código se utilizará para iniciar sesión en el sistema.

### Configuración del proyector

- Configure la información de las opciones **Nombre del modelo**, **Nombre del proyector**, **Ubicación** y **Contacto** (hasta 21 caracteres por cada campo).

Haga clic en el botón **Aplicar** para guardar y hacer efectivos los cambios. Debe reiniciar el proyector para que los cambios tengan efecto.

## Cambiar contraseñas

The screenshot shows the Dell S320wi administrative interface. At the top, there is a Dell logo and a navigation bar with the text "S320wi > Administración > Cambiar contraseñas" and a "Inicio »" button. On the left, a vertical menu lists various system management options: "Estado del sistema", "Configuración de red", "Configuración de proyección", "Cambiar contraseñas" (highlighted), "Restablecer valores predeterminados", "Actualizar firmware", "Panel de control del proyector", "Configuración de alertas", and "Reiniciar sistema". The main content area is titled "Administración" and contains two input fields: "Insertar nueva contraseña" and "Confirmar nueva contraseña", each with a corresponding text box. An "Aplicar" button is located to the right of the second input field.

Esta página le permite cambiar la clave del administrador.

- **Insertar nueva contraseña:** Especifique la clave nueva.
- **Confirmar nueva contraseña:** Especifique la clave de nuevo y haga clic en **Aplicar**.



**NOTA:** Póngase en contacto con Dell si olvida la contraseña de administrador.

## Restablecer valores predeterminados

The screenshot shows the Dell projector administration web interface. At the top, there is a dark blue header with the 'DELL' logo. Below the header, a navigation bar shows the path: 'S320wi > Administración > Restablecer valores predeterminados'. On the right side of the navigation bar, there is a 'Inicio >>' button. A left-hand sidebar contains a list of menu items: 'Estado del sistema', 'Configuración de red', 'Configuración de proyección', 'Cambiar contraseñas', 'Restablecer valores predeterminados' (highlighted in light blue), 'Actualizar firmware', 'Panel de control del proyector', 'Configuración de alertas', and 'Reiniciar sistema' (with a power icon). The main content area has a light blue background and features a warning icon (a yellow triangle with an exclamation mark) next to the title 'Restablecer valores predeterminados'. Below the title, the text reads: 'Se restaurará la configuración predeterminada de fábrica de la funcionalidad inalámbrica y la red.' At the bottom of this section, there is a white button with the text 'Aplicar'.

Haga clic en el botón **Aplicar** para restaurar los valores predeterminados de fábrica de la configuración inalámbrica y de red.



## Actualizar firmware

Utilice la página Actualizar firmware para actualizar el firmware inalámbrico del proyector.

The screenshot shows the Dell S320wi firmware update page. The top navigation bar includes the Dell logo and the breadcrumb "S320wi > Administración > Actualizar firmware". A "Inicio" button is in the top right. The left sidebar contains menu items: Estado del sistema, Configuración de red, Configuración de proyección, Cambiar contraseñas, Restablecer valores predeterminados, Actualizar firmware (highlighted), Panel de control del proyector, Configuración de alertas, and Reiniciar sistema. The main content area shows the current firmware version as "W02" and the publication date as "20120322". A text block explains that the update will take a few minutes and that the system will restart automatically. Below this, there is a text input field for the file name, an "Examinar..." button, and an "Actualizar" button.

 **NOTA:** Deshabilite y habilite la opción Funcionalidad inalámbrica/Red mediante el menú OSD para reiniciar la tarjeta de red para el proyector cuando la actualización de firmware se realice correctamente.

Para iniciar la actualización del firmware, realice los pasos siguientes:

- 1 Presione **Examinar** para seleccionar el archivo para realizar la actualización.
- 2 Haga clic en el botón **Actualizar** para comenzar. Espere mientras el sistema actualiza el firmware en el dispositivo.

The image shows a warning message box with a yellow triangle icon containing an exclamation mark. The text reads: "Espere mientras el sistema graba el nuevo firmware en el dispositivo." Below this, a smaller text block states: "Advertencia: la grabación en memoria flash del archivo transferido tarda entre 5-7 minutos. Durante este período, cualquier interrupción, como un apagado o reinicio del sistema, lo bloqueará." At the bottom, it indicates "Tiempo restante estimado: 417 segundos".

 **PRECAUCIÓN:** ¡No interrumpa el proceso de actualización ya que el sistema podría bloquearse!

- 3 Haga clic en **Confirmar** cuando la actualización haya terminado.

The image shows a Microsoft Internet Explorer dialog box with a yellow warning icon. The text inside says: "El proceso de actualización de firmware se completó correctamente." Below the text is a "Confirmar" button.

## Panel de control del proyector

**DELL**

S320wi > Administración > Panel de control del proyector Inicio »

**Información del proyector**

Estado del proyector	Activar	Actualizar
Ahorro de energía	120 min	ENCENDER APAGAR
Estado de la alerta	Buena	Eliminar

**Control de imagen**

Modo de funcionamiento	<input checked="" type="radio"/> Modo normal <input type="radio"/> Modo ECO
Modo Proyector	Proyección frontal-Escritorio
Seleccionar fuente	Pantalla inalámbrica
Modo Vídeo	Modo Presentación
Pantalla en blanco	<input type="radio"/> Activar <input checked="" type="radio"/> DES
Relación de aspecto	<input checked="" type="radio"/> Origen <input type="radio"/> 4:3 <input type="radio"/> Wide
Brillo	46 (0-100) Definir
Contraste	50 (0-100) Definir
Ajuste automático	

**Control de audio**

Entrada de audio	Inalámbrico/LAN
Volumen	20 (0-20) Definir
Altavoz	<input checked="" type="radio"/> Activar <input type="radio"/> DES
Restablecer valores de fábrica	

### Información del proyector

- **Estado del proyector:** hay cinco estados: Lámpara encendida, Espera, Ahorro de energía, Enfriamiento y Calentamiento. Haga clic en **Actualizar** para actualizar el estado y la configuración de control.
- **Ahorro de energía:** La opción de ahorro de energía se puede establecer en DES, 30, 60, 90 ó 120 minutos. Para obtener más información, consulte la sección "Ahorrar energ." en la página 68.
- **Estado de la alerta:** Hay tres estados de alerta: Advertencia de lámpara, Vida de la lámpara y Advertencia de temperatura. El proyector podría bloquearse en el modo de protección si se activa cualquiera de las alertas. Para salir del modo de protección, haga clic en **Eliminar** para borrar el estado de alerta antes de poder encender el proyector.

## Control de imagen

- **Modo Proyector:** Permite seleccionar el modo del proyector, dependiendo de cómo se monte este. Hay cuatro modos de proyección: Proyección frontal-Escritorio, Proyección frontal-Instalación en pared, Proyección posterior-Escritorio y Proyección posterior-Instalación en pared.
- **Seleccionar fuente:** el menú Seleccionar fuente le permite seleccionar la fuente de entrada del proyector. Puede seleccionar VGA-A, VGA-B, S-Video, Vídeo compuesto, HDMI, Pantalla inalámbrica, Pantalla USB o Visor USB.
- **Modo Vídeo:** Seleccione un modo para optimizar la imagen de visualización basándose en el uso del proyector:
  - **Presentación** ideal para presentación de diapositivas.
  - **Brillante:** brillo y contraste máximos.
  - **Movie:** para ver películas y fotografías.
  - **sRGB:** proporciona una representación de color más precisa.
  - **Personal:** configuración preferida del usuario.
- **Pantalla en blanco:** puede seleccionar ACT o DES.
- **Relación de aspecto:** Permite seleccionar la relación de aspecto para ajustar cómo aparece la imagen.
- **Brillo:** Seleccione un valor para ajustar el brillo de la imagen.
- **Contraste:** Seleccione un valor para ajustar el contraste de la pantalla.

Haga clic en el botón **Ajuste automático** para ajustar la configuración automáticamente.

## Control de audio

- **Entrada de audio:** Seleccione la fuente de entrada. Opciones disponibles: Ent. anal., HDMI y Inal/LAN.
- **Volumen:** Seleccione el valor (0~20) para el volumen de audio.
- **Altavoz:** Puede seleccionar **Activar** para habilitar la función de audio o **DES** para deshabilitar dicha función.

Haga clic en el botón **Restablecer valores de fábrica** para restaurar la configuración predeterminada de fábrica.

## Configuración de alertas

Estado del sistema  
Configuración de red  
Configuración de proyección  
Cambiar contraseñas  
Restablecer valores predeterminados  
Actualizar firmware  
Panel de control del proyector  
Configuración de alertas  
Reiniciar sistema

**Aviso por correo electrónico**

Habilitar  Deshabilitar

Para

Cc

De

Asunto

**Configuración SMTP**

Servidor SMTP saliente

Nombre del usuario

Contraseña

**Condición de alerta**

Advertencia de lámpara

Vida de lámpara reducida

Advertencia de temperatura

### Aviso por correo electrónico

- Aviso por correo electrónico: Puede establecer si desea recibir notificación por correo electrónico (Habilitar) o (Deshabilitar).
- Para/Cc/De: puede establecer la dirección de correo electrónico del remitente (De) y los destinatarios (Para/Cc) para recibir la notificación cuando se produce una anomalía o advertencia.
- Asunto: Puede escribir la línea del asunto del correo electrónico.

Haga clic en el botón **Prueba de alerta por correo electrónico** para probar la configuración de alerta por correo electrónico.

### Configuración SMTP

- **Servidor SMTP saliente**, **Nombre del usuario**, y **Contraseña** los debe proporcionar su administrador de red o MIS.

### Condición de alerta

- puede seleccionar las anomalías o advertencias que se van a notificar por correo electrónico. Cuando se produce cualquiera de las condiciones de alerta, se enviará un correo electrónico a los destinatarios (Para/Cc).

Haga clic en el botón **Guardar** para guardar la configuración.



**NOTA:** la alerta por correo electrónico está pensada para trabajar con un servidor SMTP estándar utilizando el puerto 25 predeterminado. No admite cifrado ni autenticación (SSL o TLS).

## Reiniciar sistema

The screenshot shows the Dell S320wi system administration interface. At the top, there is a navigation bar with the Dell logo and the text 'S320wi > Administración > Reiniciar sistema'. A 'Inicio' button is visible in the top right corner. On the left side, there is a vertical menu with the following options: 'Estado del sistema', 'Configuración de red', 'Configuración de proyección', 'Cambiar contraseñas', 'Restablecer valores predeterminados', 'Actualizar firmware', 'Panel de control del proyector', and 'Configuración de alertas'. The 'Reiniciar sistema' option is highlighted in red. The main content area displays a warning icon (a yellow triangle with an exclamation mark) and the text 'Reiniciar sistema' followed by 'Esta operación reiniciará la funcionalidad inalámbrica y la red inmediatamente.' Below this text is a 'Reiniciar' button.

Haga clic en Reiniciar para reiniciar el sistema.

## Crestron

The screenshot shows the Crestron interface for the Dell S320wi. At the top, there is a navigation bar with the Dell logo and the text 'DELL S320wi'. There are also links for 'Tools', 'Info', and 'Contact IT Help'. Below the navigation bar, there is a 'Power' button and a 'Mute' button. The main content area displays a 'Sources List' with the following options: 'VGA-A', 'VGA-B', 'Composite Video', 'S-Video', and 'HDMI'. Each option has 'Edit', 'Hide', and 'Reset' buttons next to it. To the right of the list is a navigation panel with buttons for 'Up', 'OK', 'Left', 'Right', and 'Menu'. At the bottom, there is a 'Brightness' slider and buttons for 'Image Mute', 'Freeze', and 'Contrast'. The Crestron logo is visible in the bottom left corner, and 'Expansion Options' is visible in the bottom right corner.

Para la función Crestron.

# **Administrar el proyector desde la administración Web (el kit RJ45 de red es opcional para el modelo S320)**

## **Definición de la configuración de red**

Si el proyector está conectado a una red, puede obtener acceso al mismo mediante un explorador Web y definiendo la configuración de la red (TCP/IP). Si usa la función de red, la dirección IP debe ser única. Para definir la configuración de la red, consulte la sección "Configuración LAN" en la página 63.

El kit RJ45 no se suministra con el proyector S320. Puede adquirirlo en el sitio Web de Dell en [www.dell.com](http://www.dell.com). Consulte "Instalar el equipo RJ45 opcional" en la página 16.

## **Acceso al sistema de administración Web**

Utilice Internet Explorer 5.0 (o superior) o Firefox 1.5 (o superior) e inserte la dirección IP. Ahora puede obtener acceso al sistema de administración Web y administrar el proyector desde una ubicación remota.

# Administración de propiedades

## Principal

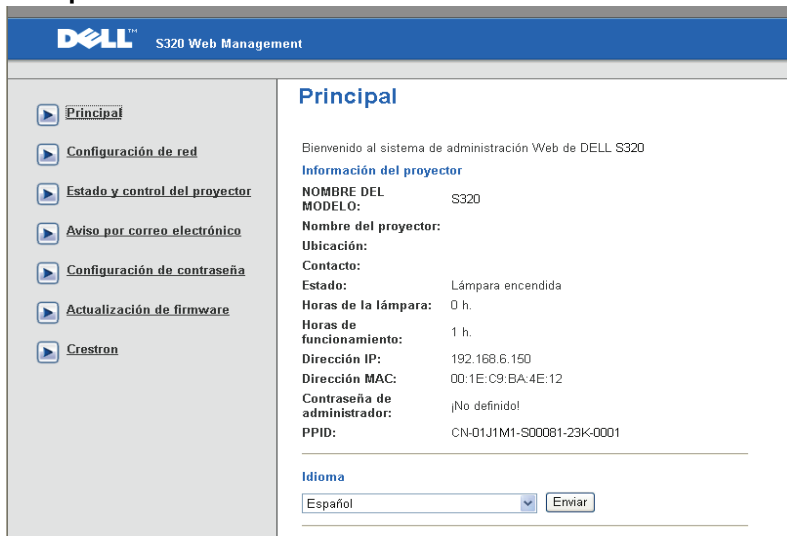

**DELL™** S320 Web Management

**Principal**

Bienvenido al sistema de administración Web de DELL S320

**Información del proyector**

<b>NOMBRE DEL</b>	S320
<b>MODELO:</b>	
<b>Nombre del proyector:</b>	
<b>Ubicación:</b>	
<b>Contacto:</b>	
<b>Estado:</b>	Lámpara encendida
<b>Horas de la lámpara:</b>	0 h.
<b>Horas de funcionamiento:</b>	1 h.
<b>Dirección IP:</b>	192.168.6.150
<b>Dirección MAC:</b>	00:1E:C9:BA:4E:12
<b>Contraseña de administrador:</b>	¡No definido!
<b>PPID:</b>	CN-01J1M1-S00081-23K-0001

**Idioma**

Español

- Obtenga acceso a la página principal del sistema de administración Web especificando la dirección IP del proyector en el explorador Web. Consulte la sección "Configuración LAN" en la página 63.
- **Idioma:** permite establecer el idioma del sistema de administración Web.

## Configuración de red

**DELL** S320 Web Management

**Configuración de red**

Principal  
Configuración de red  
Estado y control del proyector  
Aviso por correo electrónico  
Configuración de contraseña  
Actualización de firmware  
Crestron

**Configuración de red**

NOMBRE DEL MODELO: S320  
Nombre del proyector:  
Ubicación:  
Contacto:  
Guardar

DHCP  Manual

Dirección IP: 192.168.6.150  
Máscara de subred: 255.255.255.0  
Pasarela: 192.168.6.254  
Servidor DNS: 192.168.1.167  
Guardar

**Dispositivo del sistema de control Crestron**

Dirección IP: 255.255.255.255  
Id. del dispositivo: 7  
Puerto: 41794  
Guardar

- Configure la información de las opciones **Nombre del modelo**, **Nombre del proyector**, **Ubicación**, y **Contacto** (hasta 21 caracteres por cada campo). Presione **Guardar** para guardar la configuración.
- Elija **DHCP** para asignar una dirección IP al proyector a partir de un servidor DHCP automáticamente, o **Manual** para asignar una dirección IP manualmente.
- Configure las opciones de información **Dirección IP**, **Id. del dispositivo**, y **Puerto** en la función Crestron.



## Estado y control del proyector

The screenshot shows the 'Estado y control del proyector' (Projector Status and Control) page in the Dell S120 Web Management interface. The page is divided into several sections:

- Estado del proyector:** Includes a dropdown menu for 'Estado del proyector' (currently 'Lámpara encendida'), an 'Actualizar' button, and buttons for 'ENCENDER' and 'APAGAR'. There is also an 'Eliminar' button.
- Ahorar energ:** A dropdown menu set to '120 min.'.
- Estado de la alerta:** A dropdown menu and an 'Eliminar' button.
- Control de imagen:** Includes a 'Modo Proyector' dropdown (set to 'Proyección frontal-Escritorio'), 'Seleccionar fuente' (set to 'VGA-A'), 'Modo Video' (set to 'Modo Presentación'), 'Pantalla en blanco' (radio buttons for ACT and DES), 'Relación aspecto' (radio buttons for Origen, 4:3, and Wide), 'Brillo' (0-100 slider with 'Definir' button), 'Contraste' (0-100 slider with 'Definir' button), and an 'Ajuste automático' button.
- Control de audio:** Includes 'Entrada de audio' (set to 'Audio-A'), 'Volumen' (0-200 slider with 'Definir' button), 'Altavoz' (radio buttons for ACT and DES), and a 'Valores fáb.' button.

- **Estado del proyector:** hay 5 estados: Lámpara encendida, Espera, Ahorro de energía, Enfriamiento y Calentamiento. Haga clic en el botón **Actualizar** para actualizar el estado y la configuración de control.
- **Ahorro energ.:** La opción de ahorro de energía se puede establecer en Desactivar, 30, 60, 90 ó 120 minutos. Consulte la sección página 68.
- **Estado de la alerta:** hay tres estados de error: Advertencia de lámpara, Vida de la lámpara y Advertencia de temperatura. El proyector podría bloquear el modo de proyección si se activa cualquiera de las alertas. Para salir del modo de proyección, haga clic en **Eliminar** para borrar el estado de alerta antes de poder **ENCENDER** el proyector.
- **Modo Proyector:** Permite seleccionar el modo del proyector, dependiendo de cómo se monte este. Hay cuatro modos de proyección: Front Projection-Desktop (Proyección frontal-Escritorio), Front Projection-Wall Mount (Proyección frontal-Instalación en pared), Rear Projection-Desktop (Proyección posterior-Escritorio) y Rear Projection-Wall Mount (Proyección posterior-Instalación en pared).
- **Seleccionar fuente:** el menú Seleccionar fuente le permite seleccionar la fuente de entrada del proyector. Puede seleccionar **VGA-A**, **VGA-B**, **S-Video**, **Vídeo comp.**, **HDMI**, **Pantalla inalámbrica**, **Pantalla USB** o **Visor USB**.

- **Modo Vídeo:** Seleccione un modo para optimizar la imagen de visualización basándose en el uso del proyector:
  - **Presentación:** Ideal para presentación de diapositivas.
  - **Brillante:** Brillo y contraste máximos.
  - **Movie:** para ver películas y fotografías.
  - **sRGB:** proporciona una representación de color más precisa.
  - **Personal:** configuración preferida del usuario.
- **Pantalla en blanco:** Puede seleccionar ACT o DES.
- **Relación aspecto:** Permite seleccionar la relación de aspecto para ajustar cómo aparece la imagen.
- **Brillo:** seleccione un valor para ajustar el brillo de la imagen.
- **Contraste:** Seleccione un valor para ajustar el contraste de la pantalla.

Haga clic en el botón **Ajuste automático** para ajustar la configuración automáticamente.

- **Entrada de audio:** Seleccione la fuente de entrada. Opciones disponibles: Ent. anal., HDMI y Inal/LAN.
- **Volumen:** puede seleccionar el valor (0~20) para el volumen de audio.
- **Altavoz:** puede seleccionar ACT para habilitar la función de audio o DES para deshabilitar dicha función.

Haga clic en el botón **Valores fáb.** para restaurar la configuración predeterminada de fábrica.

## Aviso por correo electrónico

**Aviso por correo electrónico**

Aviso por correo electrónico  Habilitar  Deshabilitar Prueba de alerta por correo electrónico

Para @

Cc @

De @

Asunto S320-D19906 Aviso

**Configuración SMTP**

Servidor SMTP saliente

Nombre del usuario

Contraseña

**Condición de alerta**

Advertencia de lámpara

Vida de lámpara reducida

Advertencia de temperatura

- **Aviso por correo electrónico:** puede establecer si desea recibir notificación por correo electrónico (Habilitar) o (Deshabilitar).
- **Para/Cc/De:** puede establecer la dirección de correo electrónico del remitente (De) y los destinatarios (Para/Cc) para recibir la notificación cuando se produce una anomalía o advertencia.
- **Servidor SMTP saliente, Nombre del usuario, y Contraseña** los debe proporcionar su administrador de red o MIS.
- **Condición de alerta:** puede seleccionar las anomalías o advertencias que se van a notificar por correo electrónico. Cuando se produce cualquiera de las condiciones de alerta, se enviará un correo electrónico a los destinatarios (Para/Cc).

Haga clic en el botón **Guardar** para guardar la configuración.

## Configuración de contraseña

The screenshot shows the Dell S320 Web Management interface. The top navigation bar includes the Dell logo and the text "S320 Web Management". On the left, a sidebar menu lists several options: "Principal", "Configuración de red", "Estado y control del proyector", "Aviso por correo electrónico", "Configuración de contraseña" (which is highlighted), "Actualización de firmware", and "Crestron". The main content area is titled "Configuración de contraseña" and contains the following text: "Por favor, configure su contraseña si activa esta opción por primera vez. Si existe una contraseña definida, deberá introducirla después de conectarse al sistema de administración Web." Below this text, there are two sections: "Administración" and "Definir seguridad para SNMP". The "Administración" section has a "Contraseña" field with radio buttons for "Habilitar" and "Deshabilitar" (the latter is selected), and an "Enviar" button. Below it are fields for "Contraseña nueva" and "Confirmación de contraseña", each with an "Enviar" button. The "Definir seguridad para SNMP" section has a field for "Escribir a la comunidad" and an "Enviar" button.

Utilice la opción Configuración de contraseña para configurar una contraseña de administrador para acceder a **Administración Web**. La primera vez que habilite la clave, establézcala antes de habilitarla. Cuando la función de clave está habilitada, necesitará la clave de administrador para obtener acceso a **Administración Web**.

- **Contraseña nueva:** inserte la nueva contraseña
- **Confirmar de contraseña:** especifique la contraseña de nuevo y envíela
- **Escribir a la comunidad:** establezca la seguridad para SNMP. Especifique la contraseña de nuevo y envíela.



**NOTA:** Póngase en contacto con Dell si olvida la contraseña de administrador.

## Página de inicio de sesión

**DELL™** S320 Web Management

Bienvenido al sistema de administración Web de DELL  
S320

Contraseña de administrador:

---

**Información del proyector**

**Nombre del proyector:** D19986

**Dirección IP:** 192.168.6.150

- **Contraseña de administrador:** especifique la contraseña de administrador y haga clic en Iniciar sesión.

## Actualizar firmware

**Actualizar firmware**

La actualización del firmware durará aproximadamente un minuto. No interrumpa el proceso una vez que se haya iniciado. Mantenga la conexión establecida hasta que el proceso haya finalizado. El sistema de red se reiniciará automáticamente y podrá volver a acceder él una vez finalizada la actualización.

Versión del firmware de red: N00

Utilice la página Actualizar firmware para actualizar el firmware del proyector. Presione **Actualizar** para comenzar.

**Espere 3 segundos.**

Esperando 1

- Espere hasta que el conteo llegue a 0.

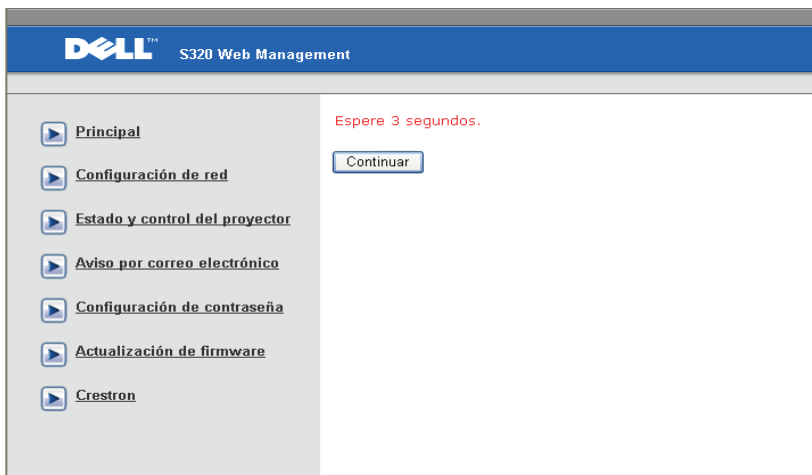

- Espere 3 segundos y el siguiente paso se iniciará automáticamente.

## Upgrade Firmware

Please select a file (~.bin) to upgrade :

(Upgrading firmware may take 60 seconds)

Upgrade must NOT be interrupted !

- Seleccione el archivo que desee actualizar y haga clic en el botón **Actualizar**. Cuando la actualización esté en curso, el botón **Cancelar** se deshabilita.

Please wait.  
Click on button to proceed after 8 seconds.

Waiting(6)

- Espere hasta que el conteo llegue a 0.

Please wait.  
Click on button to proceed after 8 seconds.

Re Login

- Cuando la actualización se complete, haga clic en **Volver a iniciar sesión** para volver a la página principal del sistema de administración Web.

## Crestron

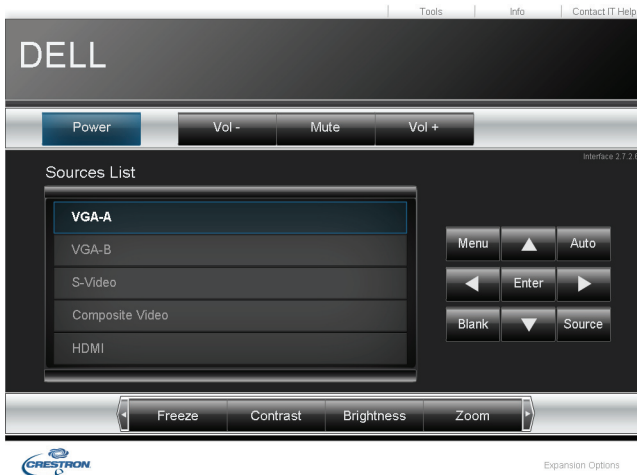

Para la función Crestron.



### ***Preguntas más frecuentes:***

---

Me gustaría obtener acceso remoto al proyector a través de Internet. ¿Cuál es la mejor configuración para el explorador?

Siga los pasos que se indican a continuación para establecer la mejor configuración en el explorador:

- 1** Abra el **Panel de control** → **Opciones de Internet** → ficha **General** → **Archivos temporales de Internet** → **Configuración** → Active la opción **Cada vez que visite la página**.
- 2** Algún firewall o aplicación antivirus puede bloquear la aplicación HTTP. Si es posible, desactive el firewall o la aplicación antivirus.

---

Me gustaría obtener acceso remoto al proyector a través de Internet. ¿Qué número de puerto de socket debo abrir para él en el firewall?

A continuación se indican los puertos de socket TCP/IP que utiliza el proyector.

UDP/TCP	Puerto Número	Descripción
TCP	80	Configuración Web (HTTP)
UDP/TCP	25	SMTP: se utiliza para enrutar el correo electrónico entre servidores de correo
UDP/TCP	161	SNMP: Simple Network Management Protocol, es decir, Protocolo de administración de red simple
UDP	9131	AMX: se utiliza para detección AMX

---

¿Por qué no puedo obtener acceso al proyector a través de Internet?

- 1** Compruebe si el equipo de sobremesa o el portátil está conectado a Internet.
  - 2** Consulte a su MIS o administrador de red si el equipo de sobremesa o portátil se encuentra en la misma subred.
-

---

¿Por qué no puedo obtener acceso al servidor SMTP?

- 1** Consulte a su MIS o administrador de red si la función del servidor SMTP está abierta para el proyector y se permite a la dirección IP asignada al proyector obtener acceso a dicho servidor SMTP. El número de puerto del socket SMTP del proyector es 25 y no se puede cambiar.
- 2** Compruebe si el servidor SMTP saliente, el nombre de usuario y la contraseña están correctamente establecidos.
- 3** Algunos servidores SMTP comprobarán si la dirección de correo electrónico del campo "De" guarda relación con los campos "Nombre del usuario" y "Contraseña". Por ejemplo, utilice la dirección test@dell.com como la dirección de correo en el campo "De". También debe utilizar la información de cuenta test@dell.com para los campos Nombre del usuario y Contraseña para iniciar sesión en el servidor SMTP.

---

¿Por qué no puedo recibir el correo electrónico de alerta de prueba aunque el proyector ya indique que dicho correo se ha enviado?

La causa podría deberse a que el servidor SMTP haya reconocido el correo de alerta como correo no deseado o a la restricción del servidor SMTP. Consulte con su MIS o administrador de red la configuración del servidor SMTP.

---

### **Configuración del firewall y preguntas más frecuentes**

P: ¿Por qué no puedo obtener acceso a la página de administración Web?

R: La configuración del firewall de su PC puede impedirle obtener acceso a dicha página. Consulte la siguiente configuración:

---

<b>Protección del firewall</b>	<b>Configuración</b>
McAfee Security Center	<ol style="list-style-type: none"><li>1 Inicie McAfee Security Center (<b>Inicio &gt; Todos los programas &gt; McAfee &gt; McAfee Security Center</b>).</li><li>2 En la ficha <b>personal firewall plus</b>, haga clic en <b>View the Internet Applications List</b>.</li><li>3 Busque y seleccione <b>Proyector Dell S320 o S320wi</b> en la lista.</li><li>4 Haga clic con el botón secundario en la columna <b>Permissions</b>.</li><li>5 Seleccione <b>Allow Full Access</b> en el menú contextual.</li></ol>
Norton AntiVirus	<ol style="list-style-type: none"><li>1 Abra Norton AntiVirus (<b>Inicio &gt; Todos los programas &gt; Norton AntiVirus &gt; Norton AntiVirus</b>).</li><li>2 Haga clic en el menú <b>Options</b> y seleccione <b>Norton AntiVirus</b>.</li><li>3 En la página <b>Status</b>, seleccione <b>Internet Worm Protection</b>.</li><li>4 Busque y seleccione <b>Proyector Dell S320 o S320wi</b> en la lista de programas.</li><li>5 Haga clic con el botón secundario en la columna <b>Internet Access</b>.</li><li>6 Seleccione <b>Permit All</b> en el menú contextual.</li><li>7 Haga clic en <b>OK</b>.</li></ol>
Sygate Personal Firewall	<ol style="list-style-type: none"><li>1 Abra Sygate Personal Firewall (<b>Inicio &gt; Todos los programas &gt; Sygate &gt; Sygate Personal Firewall</b>).</li><li>2 En la lista <b>Aplicación en ejecución</b> busque <b>Proyector Dell S320 o S320wi</b> y haga clic con el botón secundario en esta opción.</li><li>3 Seleccione <b>Allow</b> en el menú contextual.</li></ol>

---

<b>Protección del firewall</b>	<b>Configuración</b>
Windows Firewall	<ol style="list-style-type: none"> <li><b>1</b> Abra Firewall de Windows (<b>Inicio &gt; Todos los programas &gt; Panel de control</b>). Haga doble clic en <b>Firewall de Windows</b>.</li> <li><b>2</b> En la ficha <b>General</b>, desactive la opción <b>No permitir excepciones</b>.</li> <li><b>3</b> En la ficha <b>Excepciones</b>, haga clic en el botón <b>Agregar programa...</b></li> <li><b>4</b> Busque y seleccione <b>Proyector Dell S320 o S320wi</b> en la lista de programas y, a continuación, haga clic en clic <b>Aceptar</b>.</li> <li><b>5</b> Haga clic en <b>Aceptar</b> para confirmar la configuración de las excepciones.</li> </ol>
Zone Alarm	<ol style="list-style-type: none"> <li><b>1</b> Abra Zone Alarm Firewall (<b>Inicio &gt; Todos los programas &gt; Zone Labs &gt; Zone Labs Center</b>).</li> <li><b>2</b> En la página <b>Control de programas</b>, busque y seleccione <b>Proyector Dell S320 o S320wi</b> en la lista.</li> <li><b>3</b> Haga clic con el botón secundario en la columna <b>Access-Trusted</b>.</li> <li><b>4</b> Seleccione <b>Allow</b> en el menú contextual.</li> <li><b>5</b> Haga clic con el botón secundario y seleccione <b>Allow</b> para las columnas <b>Access-Internet</b>, <b>Server-Trusted</b> y <b>Server-Internet</b>.</li> </ol>

# Crear token de aplicación

El token de aplicación permite llevar a cabo la función Enchufar y mostrar mediante un token USB.

 **NOTA:** Esto solo se aplica al modelo S320wi o al modelo S320 con funcionalidad inalámbrica.

- 1 En el software de aplicación, haga clic en  > **Crear token de aplicación**.
- 2 Aparecerá la siguiente pantalla. Haga clic en **Siguiente**.



- 3 Conecte una unidad flash en cualquier puerto USB de su PC. Seleccione la unidad en la lista y haga clic en **Siguiente**.

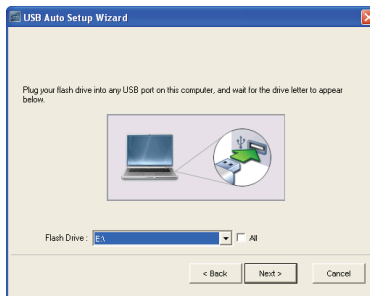

- 4 Haga clic en **Finalizar** para cerrar el asistente.



# Solución de problemas del proyector

Si tiene problemas con el proyector, consulte las siguientes sugerencias para solucionarlos. Si el problema persiste, comuníquese con Dell™ (Consulte "Contacto con Dell" en la página 144).



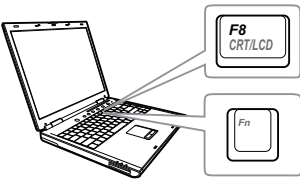

## Problema

No aparece ninguna imagen en la pantalla



## Solución posible

- Asegúrese de que ha elegido la fuente entrada correcta en el menú FUENTE DE ENTRADA.
- Asegúrese de que el puerto de gráficos externos está habilitado. Si está utilizando un equipo portátil Dell™, pulse (Fn+F8). En el caso de otros equipos, consulte la documentación correspondiente. Si las imágenes no se muestran correctamente, actualice el controlador de vídeo del equipo. Para los equipos Dell, consulte el sitio Web [support.dell.com](http://support.dell.com).
- Asegúrese de que todos los cables están conectados firmemente. Consulte la sección "Conexión del proyector" en la página 13.
- Asegúrese de que los contactos de los conectores no están doblados o rotos.
- Asegúrese de que la lámpara está instalada firmemente (consulte la sección "Cambiar la lámpara" en la página 134).
- Utilice el elemento **Modelo de menú de Configuración del proyector del menú Configuración avanzada**. Asegúrese de que los colores del patrón de prueba son los correctos.

<b>Problema (continuación)</b>	<b>Solución posible (continuación)</b>
Imagen parcial, desplazada o incorrecta	<p><b>1</b> Presione el botón <b>Ajuste automático</b> del mando a distancia o del panel de control.</p> <p><b>2</b> Si está usando un equipo portátil Dell™, ajuste la resolución del equipo a WXGA (1280 x 800):</p> <p><b>a</b> Haga clic con el botón secundario en una parte no utilizada del Escritorio de® Windows®, haga clic en <b>Propiedades</b> y, a continuación, seleccione la ficha <b>Configuración</b>.</p> <p><b>b</b> Compruebe que la resolución es 1280 x 800 píxeles para el puerto del monitor externo.</p> <p><b>c</b> Presione   (Fn+F8).</p> <p>Si tiene problemas cambiando las resoluciones o el monitor se bloquea, reinicie todo el equipo y el proyector.</p> <p>Si no está utilizando un equipo portátil de Dell™, consulte la documentación del mismo. Si las imágenes no se muestran correctamente, actualice el controlador de vídeo del equipo. Para un equipo Dell, consulte el sitio Web <a href="http://support.dell.com">support.dell.com</a>.</p>
La pantalla no muestra la presentación	Si está usando un equipo portátil, pulse   (Fn+F8).
La imagen es inestable o parpadea	Ajuste el seguimiento en el menú OSD <b>Configuración del proyector del menú Configuración avanzada</b> (solamente en Modo PC).
La imagen presenta una línea vertical que parpadea	Ajuste la frecuencia en el menú OSD <b>Configuración del proyector del menú Configuración avanzada</b> (solamente en Modo PC).
El color de la imagen no es correcto	<ul style="list-style-type: none"> <li>• Si la pantalla recibe una señal incorrecta de la tarjeta gráfica, establezca el tipo de señal en <b>RGB</b> en el menú OSD <b>Config. imagen de la ficha Configuración avanzada</b>.</li> <li>• Utilice el elemento <b>Modelo de menú de Configuración del proyector del menú Configuración avanzada</b>. Asegúrese de que los colores del patrón de prueba son los correctos.</li> </ul>

<b>Problema (continuación)</b>	<b>Solución posible (continuación)</b>
La imagen está desenfocada	<p><b>1</b> Ajuste el anillo de enfoque en la lente del proyector.</p> <p><b>2</b> Asegúrese de que la pantalla de proyección se encuentra alejada la distancia necesaria permitida del proyector 0,4 m (1,31 pies) a 3,82 m (12,5 pies).</p>
La imagen aparece estirada en el modo DVD 16:9	<p>El proyector detecta automáticamente el formato de la señal de entrada. Mantendrá la relación de aspecto de la imagen proyectada conforme al formato de la señal de entrada con una configuración Original.</p> <p>Si la imagen sigue apareciendo estirada, ajuste la relación de aspecto en el menú <b>Config. pan. de Configuración avanzada</b>.</p>
La imagen aparece al revés	<p>Seleccione el menú OSD <b>Conf. proyector en Configuración avanzada</b> y ajuste el modo del proyector.</p>
La lámpara está quemada o emite un ruido de estallido	<p>Cuando la lámpara alcanza el final de su período de vida, puede quemarse y emitir un sonido de explosión. Si ocurre esto, el proyector no se volverá a encender. Para reemplazar la lámpara, consulte la sección "Cambiar la lámpara" en la página 134.</p>
La luz LÁMPARA se mantiene encendida en color ámbar	<p>Si la luz LÁMPARA está fija en ámbar, cambie la lámpara.</p>
La luz LÁMPARA parpadea en color ámbar	<p>Si la luz LÁMPARA parpadea en color ámbar, la conexión del módulo de la lámpara puede estar interrumpida. Compruebe el módulo de la lámpara y asegúrese de que está correctamente instalado.</p> <p>Si las luces LÁMPARA y Alimentación parpadean en ámbar, el controlador de la lámpara se ha averiado y el proyector se apagará automáticamente.</p> <p>Si las luces LÁMPARA y TEMPERATURA parpadean en ámbar y la luz Alimentación se ilumina permanentemente en color azul, la rueda de colores se ha averiado y el proyector se apagará automáticamente.</p> <p>Para hacer desaparecer el modo de protección, pulse y mantenga presionado el botón ALIMENTACIÓN durante 10 segundos.</p>



<b>Problema (continuación)</b>	<b>Solución posible (continuación)</b>
La luz TEMPERATURA se ilumina permanentemente en ámbar	El proyector se ha sobrecalentado. La pantalla se apaga automáticamente. Vuelva a encender la pantalla cuando el proyector se enfríe. Si el problema persiste, póngase en contacto con Dell™.
La luz TEMPERATURA parpadea en ámbar	Si el ventilador del proyector se avería, el proyector se apagará automáticamente. Intente borrar el modo del proyector pulsando y manteniendo presionado el botón <b>Alimentación</b> durante 10 segundos. Espere unos 5 minutos e intente proporcionar de nuevo la alimentación. Si el problema persiste, póngase en contacto con Dell™.
El menú OSD no aparece en la pantalla	Intente presionar el botón Menú en el panel durante 15 segundos para desbloquear el menú OSD. Compruebe <b>Bloquear menú</b> en la página 65.
El mando a distancia no funciona bien o sólo funciona en un alcance limitado	Las pilas pueden estar agotadas. Si es así, reemplace las pilas por dos pilas nuevas de tipo AAA.

## Solución de problemas del lápiz y interactivo

<b>Problema (continuación)</b>	<b>Solución posible (continuación)</b>
El lápiz no se puede utilizar o no se puede conectar	<ul style="list-style-type: none"><li>• Compruebe si la fuente de entrada es PC (fuente VGA, HDMI, inalámbrica y LAN)</li><li>• Compruebe si la función Interactivo está activada. (Menú -&gt; Avanzado -&gt; Conf. interact. -&gt; Interactivo)</li><li>• Compruebe si la opción Conexión está establecida correctamente. (Menú -&gt; Avanzado -&gt; Conf. interact. -&gt; Conexión)</li><li>• Cuando utilice la conexión inalámbrica o LAN y el lápiz no funcione, compruebe si la opción Inalámbrica y LAN está activada.<ol style="list-style-type: none"><li>1 Menú -&gt; Avanzado -&gt; Configuración LAN -&gt; Wireless y LAN</li><li>2 Menú -&gt; Avanzado -&gt; Conf. Inal. -&gt; Inalámbrico</li></ol></li><li>• Cuando utilice la conexión inalámbrica o LAN, compruebe si el Software para aplicaciones inalámbricas Dell está conectado. (Solamente se admite la salida en modo de pantalla completa).</li><li>• Compruebe si la lente está orientada hacia la pantalla.</li><li>• Presione cualquier botón para reactivarlo (excepto el botón Pluma).</li></ul>
El LED no funciona.	Compruebe si la batería está gastada.
El LED ámbar está permanentemente encendido	La carga de la batería es baja; la batería del lápiz interactivo se está cargando.
El LED verde está permanentemente encendido, pero el cursor no se mueve y en la pantalla del proyector aparece el mensaje "No se ha detectado la conexión USB".	Compruebe la conexión del cable mini-USB entre el equipo y el proyector S320wi.
No se puede seleccionar la opción Interactivo	Compruebe si hay una fuente de entrada de PC (fuente VGA, HDMI, inalámbrica y LAN).

No se puede utilizar el lápiz en la fuente 3D.	<p><b>a</b> Solamente admite señal de salida VGA y HDMI a 120 Hz.</p> <p><b>b</b> Las señales de salida compuesta y S-Video a 60 Hz y la señal de salida de componentes no se admite.</p>
No se puede utilizar el lápiz en la fuente Vídeo compuesto o S-Video.	La fuente Vídeo compuesto o S-Video no se admite.
No se puede utilizar la pluma	Si la pluma está agotada, cámbiela por una nueva.
Si utilizo Pantalla USB, ¿puedo utilizar la función USB inalámbrico?	La función USB inalámbrico no se admite.

## Señales de referencia

Estado del proyector	Descripción	Botones de control	Indicador	
		Alimentación	TEMPERATURA (Ámbar)	LÁMPARA (Ámbar)
Modo de espera	Proyector en modo de espera. Preparado para encenderse.	AZUL Intermitente	Apagado	Apagado
Modo de calentamiento	El proyector tardará algún tiempo en calentarse y encenderse.	AZUL	Apagado	Apagado
Lámpara encendida	El proyector está en modo Normal, preparado para mostrar una imagen.  Nota: no se puede obtener acceso al menú OSD.	AZUL	Apagado	Apagado
Modo de enfriamiento	El proyector se está enfriando para apagarse.	AZUL	Apagado	Apagado
Enfriamiento antes del modo de ahorro de energía	El proyector tarda 60 segundos en enfriarse antes de entrar en el modo de ahorro de energía.	ÁMBAR	Apagado	Apagado
Proyector sobrecalentado	Puede que las ventilaciones estén bloqueadas, o que la temperatura ambiente sea superior a los 35 °C. El proyector se apaga automáticamente. Asegúrese de que las aberturas de ventilación no se encuentran bloqueadas y de que la temperatura ambiente está dentro del rango de funcionamiento. Si el problema persiste, póngase en contacto con Dell.	Apagado	ÁMBAR	Apagado
Controlador de la lámpara sobrecalentado	El controlador de la lámpara se ha sobrecalentado. Puede que las aberturas de ventilación estén bloqueadas. El proyector se apaga automáticamente. Vuelva a encender la pantalla cuando el proyector se enfríe. Si el problema persiste, póngase en contacto con Dell.	ÁMBAR	ÁMBAR	Apagado
Avería en el ventilador	Uno de los ventiladores se ha averiado. El proyector se apaga automáticamente. Si el problema persiste, póngase en contacto con Dell.	Apagado	ÁMBAR Intermitente	Apagado
Avería en controlador de lámpara	El controlador de la lámpara se ha averiado. El proyector se apaga automáticamente. Desenchufe el cable de alimentación después de 3 minutos y, a continuación, vuelva a encender la pantalla. Si el problema persiste, póngase en contacto con Dell.	ÁMBAR Intermitente	Apagado	ÁMBAR Intermitente
Avería de la rueda de colores	La rueda de colores no se puede iniciar. El proyector se ha averiado y se apagará automáticamente. Desenchufe el cable de alimentación tres minutos después y, a continuación, encienda el proyector. Si el problema persiste, póngase en contacto con Dell.	AZUL	ÁMBAR Intermitente	ÁMBAR Intermitente
Avería en la lámpara	La lámpara está defectuosa. Cámbiela.	Apagado	Apagado	ÁMBAR
Avería - Alimentación CC (+12 V)	La fuente de alimentación se ha interrumpido. El proyector se apaga automáticamente. Desenchufe el cable de alimentación tres minutos después y, a continuación, encienda el proyector. Si el problema persiste, póngase en contacto con Dell.	ÁMBAR Intermitente	ÁMBAR	ÁMBAR
Error de conexión del módulo de la lámpara	La conexión del módulo de la lámpara puede estar interrumpida. Compruebe el módulo de la lámpara y asegúrese de que está correctamente instalado. Si el problema persiste, póngase en contacto con Dell.	Apagado	Apagado	ÁMBAR Intermitente

# Señales de guía del LED del lápiz interactivo

Estado del LÁPIZ	Descripción	Indicador		Secuencia de comprobación, elementos y tiempos
		Color verde	Color ámbar	
Modo Normal 1	El lápiz apunta a la pantalla y hay enlace.	Encendido	Apagado	
Modo Normal 2	El lápiz no apunta a la pantalla pero hay enlace.	Intermitente: 0,02 s ENCENDIDO/ 1 s APAGADO	Apagado	Entrará en el modo de suspensión al cabo de 3 minutos.
Buscar un modo de red abierta	El lápiz está buscando una vez abierta (el LED parpadea 2 veces por segundo). Después de mantener presionada la pluma y el botón Función durante cinco segundos, el lápiz cambia a este modo.	Intermitente: 0,1 s ENCENDIDO/ 0,1 s APAGADO y 0,1s ENCENDIDO/ 1,7 s APAGADO	Apagado	Si el lápiz no se asocia con el proyector correctamente, aquél entrará en el modo de suspensión al cabo de 3 minutos.
Buscar un modo de red fija	El lápiz está buscando una red fija.	Intermitente: 0,3 s ENCENDIDO/0,3 s APAGADO	Apagado	Si el lápiz no se asocia con el proyector correctamente, aquél entrará en el modo de suspensión al cabo de 3 minutos.
Modo de asociación	Después de mantener presionado el botón Función durante 5 segundos, el LED de color verde parpadeará 1 vez cada 0,15 segundos (durante 10 segundos).	Intermitente: 0,15 s ENCENDIDO/0,15 s APAGADO	Apagado	Si el lápiz se asocia con el proyector correctamente, aquél entrará en el modo de asociación correcta. Si el lápiz no se asocia con el proyector correctamente, aquél entrará en el modo de error de asociación al cabo de 10 segundos.
Modo de asociación correcta	El lápiz se asocia con el proyector correctamente después del modo de asociación (los LED de color verde y ámbar parpadearán alternativamente durante tres segundos).	Intermitente: 0,3 s ENCENDIDO/ 0,3 s APAGADO	Intermitente: 0,3 s APAGADO/ 0,3 s ENCENDIDO	Entrar en el modo de asociación y asociarse correctamente al cabo de 10 segundos
Modo de error de asociación	El lápiz no se puede asociar con el proyector después del modo de asociación (el LED de color verde y ámbar parpadearán al mismo tiempo durante tres segundos).	Intermitente: 0,3 s ENCENDIDO/ 0,3 s APAGADO	Intermitente: 0,3 s ENCENDIDO/ 0,3 s APAGADO	Entrar en el modo de asociación y error de asociación al cabo de 10 segundos
Modo de suspensión	Entrar en el modo de suspensión para ahorrar energía.	ENCENDIDO permanentemente 3 segundos	ENCENDIDO permanentemente 3 segundos	1. El lápiz no apunta a la pantalla pero hay enlace; entrará en el modo de suspensión al cabo de 3 minutos. 2. Después de buscar un canal de PA 3 ciclos sin un enlace, entrará en el modo de suspensión.
Carga baja de las pilas	La carga de las pilas es baja. Quedan dos horas para que se agoten las pilas.	Apagado	Intermitente: 0,1 s ENCENDIDO/ 1 s APAGADO	El dispositivo MSP430 comprobará la carga de las pilas en modo de funcionamiento normal. Esta señal de LED de alerta se muestra si la carga de las pilas es baja.
Las pilas están gastadas y no se puede ejecutar PB.	El sensor fotográfico y el módulo de RF no funcionan correctamente. El lápiz no puede funcionar con normalidad.	Apagado	Encendido	Las pilas del lápiz están agotadas. La alimentación solamente funciona para MSP430. El LED de alerta aparecerá un minuto 1 para ahorrar energía y, a continuación, entrará en el modo de suspensión. El lápiz no se puede utilizar en este estado.
La batería se carga cuando su carga es baja	Lápiz colocado en el cargador o cable USB conectado mediante equipo portátil.	N/D	Encendido	
La batería se carga cuando su carga es total	Lápiz colocado en el cargador o cable USB conectado mediante equipo portátil.	N/D	Apagado	

# Cambiar la lámpara

**⚠ PRECAUCIÓN:** Antes de comenzar cualquiera de los procedimientos de esta sección, siga las instrucciones de seguridad descritas en la página 11.

Cambie la lámpara cuando el mensaje "**La lámpara está alcanzando el fin de su vida útil a funcionamiento. ¡Es recomendable reemplazarla!** [www.dell.com/lamps](http://www.dell.com/lamps)" aparezca en la pantalla. Si el problema persiste tras cambiar la lámpara, póngase en contacto con Dell™. Para obtener más información, consulte la sección Ponerse en contacto con Dell™ en la página 144.

**⚠ PRECAUCIÓN:** Utilice una lámpara original para garantizar la seguridad y unas condiciones de seguridad óptimas del proyector.

**⚠ PRECAUCIÓN:** La lámpara se calienta mucho durante el uso. No intente cambiarla hasta que el proyector se haya enfriado durante al menos 30 minutos.

**⚠ PRECAUCIÓN:** No toque la bombilla ni el vidrio de la lámpara en ningún momento. Las lámparas de los proyectores son muy frágiles y pueden romperse si se tocan. Los trozos de cristal roto son afilados y podrían causar lesiones.

**⚠ PRECAUCIÓN:** Si la lámpara se rompe, quite todas las piezas rotas del proyector y deshágase de ellas o recíclelas según la ley estatal, local o federal. Para obtener más información, consulte la página Web [www.dell.com/hg](http://www.dell.com/hg).

- 1 Apague el proyector y desconecte el cable de alimentación.
- 2 Deje que el proyector se enfríe durante al menos 30 minutos.
- 3 Afloje los dos tornillos que sujetan la tapa de la lámpara y quite dicha tapa.
- 4 Afloje los dos tornillos que sujetan la lámpara.
- 5 Levante la lámpara por su asa de metal.



**NOTA:** Es posible que Dell™ solicite que las lámparas reemplazadas cubiertas por la garantía se devuelvan a Dell™. De lo contrario, póngase en contacto con su agencia local de eliminación de residuos para conocer el lugar de depósito más cercano.

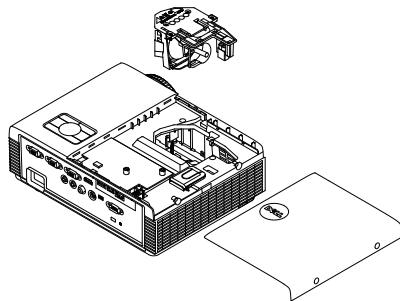

- 6 Coloque la nueva lámpara.
- 7 Apriete los dos tornillos que sujetan la lámpara.
- 8 Vuelva a colocar la tapa de la lámpara y apriete los dos tornillos.
- 9 Restablezca el tiempo de uso de la lámpara seleccionando "Sí" en el elemento **Reiniciar lámp** en el menú OSD **Conf. alim. del menú Configuración avanzada** (consulte Conf. alim. del menú Configuración avanzada en la página 67). Cuando se cambia un nuevo módulo de la lámpara, el proyector lo detecta automáticamente y restablece las horas de la lámpara.



**PRECAUCIÓN: Eliminación de lámparas (sólo para EE.UU.)**

 **LAS LÁMPARAS DE ESTE PRODUCTO CONTIENEN MERCURIO Y DEBEN SER RECICLADAS O ELIMINADAS CONFORME A LAS LEYES LOCALES, ESTATALES Y FEDERALES. PARA OBTENER MÁS INFORMACIÓN, VISITE LA PÁGINA WEB [WWW.DELL.COM/HG](http://WWW.DELL.COM/HG) O PÓNGASE EN CONTACTO CON LA ALIANZA DE INDUSTRIAS ELECTRÓNICAS EN [WWW.EIAE.ORG](http://WWW.EIAE.ORG). PARA CONOCER DETALLES ESPECÍFICOS SOBRE LA ELIMINACIÓN DE LAS LÁMPARAS, VISITE LA PÁGINA WEB [WWW.LAMPRECYCLE.ORG](http://WWW.LAMPRECYCLE.ORG).**

## Especificaciones

Válvula de luz	0,55" XGA S450 DMD, DarkChip3™
Brillo	3000 lúmenes ANSI (máx.)
Tasa de contraste	2200:1 típica (totalmente activado/desactivado)
Uniformidad	80% típica (norma de Japón - JBMA)
Número de píxeles	1024 x 768 (XGA)
Relación aspecto	4:3
Color visible	1070 millones de colores
Velocidad de la rueda de colores	2 X 1 X para visualización 3D
Lente de proyección	Punto F: F/ 2,8 Longitud focal efectiva=7,26 mm Lente fija, solo zoom digital Relación de proyección =0,626 gran angular y teleobjetivo
Relación de desplazamiento	115±5%
Tamaño de la pantalla de proyección	31,45 ~ 300 pulgadas (diagonal)
Distancia de proyección	0,4 m ~ 3,82 m (1,31 ft ~ 12,5 ft)
Compatibilidad del video	Vídeo compuesto / S-Video: NTSC (J, M, 4.43), PAL (B, D, G, H, I, M, N) y SECAM (B, D, G, K, K1, L) Entrada de vídeo de componentes a través de VGA: 1080i, 720p, 576i/p y 480i/p Entrada HDMI: 1080p, 720p, 576i/p y 480i/p
Fuente de alimentación	Entrada universal 100-240 VCA de 50-60 Hz con PFC



Consumo de energía

Modo normal: 305 W  $\pm$  10% a 110 Vca  
 Modo ECO: 225 W  $\pm$  10% a 110 Vca  
 Modo de ahorro de energía: <15 W (funciones inalámbrica y de red activadas)  
 Modo de espera: < 0,5 W (función de red desactivada, SALIDA VGA desactivada y función inalámbrica desactivada)

Audio 1 altavoz x 5 vatios RMS

Nivel de ruido 35 dB(A) en modo normal, 31 dB(A) en modo económico

Peso del proyector 3,18 kg (7 libras)

Peso de lápiz interactivo 60 g (0,13 lb) (con batería de ion-litio)

Dimensiones del proyector (AN x AL x FO) 288 x 92 x 220 mm (11,3 x 3,6 x 8,7 pulgadas)

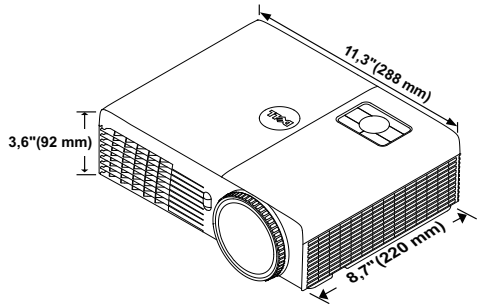

Dimensiones del lápiz interactivo (AN x AL x FO) solo para el modelo S320wi 22,46 x 23,79 x 169,17 mm (0,88 x 0,94 x 6,66 pulgadas)

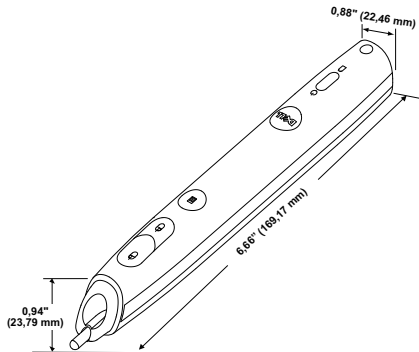

Condiciones medioambientales

Temperatura de funcionamiento: 5 °C - 35 °C  
(41 °F - 95 °F)

Humedad: 80% máximo

Temperatura de almacenamiento: 0 °C - 60 °C  
(32 °F - 140 °F)

Humedad: 90% máximo

Temperatura de transporte: -20 °C a 60 °C  
(-4 °F a 140 °F)

Humedad: 90% máximo

Conectores de E/S (para los modelos S320 y S320wi)

Alimentación: un zócalo de alimentación de CA (3 contactos - entrada C14)

Entrada VGA: dos conectores D-sub de 15 contactos (azul), VGA-A y VGA-B, para señales de entrada analógicas RGB y de componentes.

Salida VGA: un conector D-sub de 15 contactos (negro) para derivación VGA A.

Entrada de S-Video: un conector estándar S-Video mini-DIN de 4 contactos para señal Y/C.

Entrada de vídeo compuesto: un conector RCA amarillo para señal CVBS.

Entrada HDMI: un conector HDMI compatible con HDMI 1.3. Compatible con HDCP.

Entrada de audio analógico: un conector minitelefónico estéreo de 3,5 mm (azul).

Salida de audio variable: un conector minitelefónico estéreo de 3,5 mm (verde).

Puerto USB (tipo B): Un esclavo USB para soporte remoto y lápiz interactivo.

Puerto RS232: un puerto D-sub de 9 contactos para comunicación RS232.

Puerto USB (tipo A) (integrado para el modelo S320wi): un conector USB para visor de fotos/PtG (formato JPG/PPT).

Puerto USB (tipo B) (integrado para el modelo S320wi): Un conector USB para compatibilidad con visualización USB.

Puerto RJ45 (integrado para el modelo S320wi): un conector RJ45 para controlar el proyector a través de la red y visualización LAN.

Llave inalámbrica  
(integrada para el modelo  
S320wi)

Norma inalámbrica: IEEE802.11b/g/n  
Inalámbrica: un conector USB WiFi (tipo A) para  
compatibilidad con llaves inalámbricas (interfaz  
USB, WiFi integrada).  
Sistema operativo: Windows 7/Vista/XP/2000 y  
MAC OS X  
Compatibilidad: diapositivas para presentaciones y  
control del proyector.  
Permite la conexión de 30 usuarios  
simultáneamente.  
Pantalla dividida 4 a 1. Permite la proyección de  
cuatro diapositivas de presentación en la pantalla.  
Modo de control de conferencia.  
Admite proyección de audio (puede ser necesario  
instalar el controlador. Descárguelo de  
[support.dell.com](http://support.dell.com)).

Lámpara

Lámpara reemplazable por el usuario de 240 W  
Philips

Período de vida útil

Sin mantenimiento de imagen  
Modo normal: Hasta 3000 horas  
Modo ECO: Hasta 4000 horas  
Con mantenimiento de imagen  
Modo normal: Hasta 4000 horas  
Modo ECO: Hasta 5000 horas



**NOTA:** El valor nominal del tiempo de vida útil de la lámpara para cualquier proyector es solamente una medida de la degradación del brillo y no una especificación del tiempo que tarda dicha lámpara en averiarse y dejar de emitir luz. La vida de una lámpara se define como el tiempo en el que más del 50 por ciento de una gran cantidad de lámparas de muestra tardan en reducir el brillo en aproximadamente el 50 por ciento de los lúmenes nominales. El valor nominal de la vida útil de la lámpara no se garantiza de ninguna forma. El período de vida de funcionamiento real de la lámpara de un proyector variará en función de las condiciones de funcionamiento y de los hábitos de uso. El uso de un proyector en condiciones adversas, como por ejemplo entornos polvorientos, temperaturas elevadas, muchas horas por día y apagado repentino, probablemente reducirá el período de vida útil de la lámpara o causará una avería en la misma.



**NOTA:** El rendimiento óptico se mide con el lápiz interactivo apagado y según las especificaciones del manual del usuario o del producto.

## Asignación de contactos RS232

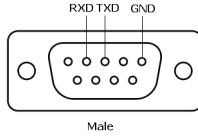

### Protocolo RS232

- Configuración de la comunicación

Configuración de la conexión	Valor
Tasa en baudios	19.200
Bits de datos	8
Paridad	Ninguna
Bits de parada	1

- Tipos de comandos

Para abrir el menú OSD y ajustar la configuración.

- Sintaxis de comando de control (desde su PC al proyector)

[H][AC][SoP][CRC][ID][SoM][COMMAND]

- Ejemplo: comando de encendido (enviar byte menos significativo primero)

--> 0xBE, 0xEF, 0x10, 0x05, 0x00, 0xC6, 0xFF, 0x11, 0x11, 0x01, 0x00, 0x01

- Lista de comandos de control

Para ver el código RS232 más reciente, visite el sitio Web de soporte técnico de Dell en [support.dell.com](http://support.dell.com).

Para ver los comandos SNMP más recientes, visite el sitio Web de soporte técnico de Dell en [support.dell.com](http://support.dell.com).

## Modos de compatibilidad (análogo/digital)

Resolución	Tasa de actualización (Hz)	Frecuencia de sincronización h. (KHz)	Reloj de píxeles (MHz)
640 x 350	70,087	31,469	25,175
640 x 480	59,940	31,469	25,175
640 x 480 p60	59,940	31,469	25,175
720 x 480 p60	59,940	31,469	27,000
720 x 576 p50	50,000	31,250	27,000
720 x 400	70,087	31,469	28,322
640 x 480	75,000	37,500	31,500
848 x 480	60,000	31,020	33,750
640 x 480	85,008	43,269	36,000
800 x 600	60,317	37,879	40,000
800 x 600	75,000	46,875	49,500
800 x 600	85,061	53,674	56,250
1024 x 768	60,004	48,363	65,000
1280 x 720 p50	50,000	37,500	74,250
1280 x 720 p60	60,000	45,000	74,250
1920 x 1080 i50	50,000	28,125	74,250
1920 x 1080 i60	60,000	33,750	74,250
1280 x 720	59,855	44,772	74,500
1024 x 768	75,029	60,023	78,750
1280 x 800	59,810	49,702	83,500
1366 x 768	59,790	47,712	85,500
1360 x 768	60,015	47,712	85,500
1024 x 768	84,997	68,677	94,500
1440 x 900	59,887	55,935	106,500
1152 x 864	75,000	67,500	108,000
1280 x 960	60,000	60,000	108,000
1280 x 1024	60,020	63,981	108,000
1152 x 864	85,000	77,095	119,651
1400 x 1050	59,978	65,317	121,750
1280 X 800	84,880	71,554	122,500
1280 x 1024	75,025	79,976	135,000
1440 X 900	74,984	70,635	136,750
1680 x 1050	59,954	65,290	146,250
1280 x 960	85,002	85,938	148,500
1920 x 1080	60,000	67,500	148,500
1400 X 1050	74,867	82,278	156,000
1280 x 1024	85,024	91,146	157,000
1440 X 900	84,842	80,430	157,000
1600 x 1200	60,000	75,000	162,000

800 x 600	119,972	76,302	73,250
1024 x 768	119,989	97,551	115,500
1280 x 720	120,000	101,563	146,250



**NOTA:** La tasa de actualización de los tiempos a 120 Hz (área gris) se puede admitir en el modo 3D.

# Contacto con Dell

Para clientes de los Estados Unidos, llame al 800-WWW-DELL (800-999-3355).



**NOTA:** Si no tiene una conexión activa a Internet, puede encontrar información de contacto en su recibo de compra, factura de transporte, factura o catálogo de productos de Dell.

Dell™ ofrece distintas opciones de asistencia en línea y por teléfono. Su disponibilidad varía en función del país y el producto, y algunos servicios podrían no estar disponibles en su zona. Para ponerse en contacto con Dell en referencia a ventas, asistencia técnica o servicio al cliente:

- 1 Visite la página Web [www.support.dell.com](http://www.support.dell.com).
- 2 Marque su país o región en la lista desplegable **Elija un país**, situada en la parte inferior de la página.
- 3 Haga clic en **Contáctenos** en el lado izquierdo de la página.
- 4 Seleccione el servicio o enlace de soporte adecuado en función de sus necesidades.
- 5 Seleccione el método de contacto con Dell que le resulte más cómodo.



## **Ponerse en contacto con eInstruction**

eInstruction proporciona opciones de soporte técnico telefónico y en línea. La disponibilidad varía en función del país, pero puede enviar un correo electrónico a [techsupport@einstruction.com](mailto:techsupport@einstruction.com) y se redireccionará correctamente independientemente de quién lo envíe.

### **Soporte técnico de software eInstruction en EE.UU.**

Teléfono: 480-443-2214 ó 800-856-0732

Correo electrónico: [Techsupport@einstruction.com](mailto:Techsupport@einstruction.com)

### **Soporte técnico de software eInstruction internacional, EMEA**

Teléfono: +33 1 58 31 1065

Correo electrónico: [EU.Support@einstruction.com](mailto:EU.Support@einstruction.com)

Tiene a su disposición soporte técnico a través de la Web en los siguientes sitios Web:

[www.einstruction.com](http://www.einstruction.com) (en EE.UU.)

[www.einstruction.de](http://www.einstruction.de) (en Alemania)

[www.einstruction.fr](http://www.einstruction.fr) (en Francia)

[www.einstruction.it](http://www.einstruction.it) (en Italia)

[www.einstruction.es](http://www.einstruction.es) (en España)

## **Ponerse se contacto con Crestron**

Crestron proporciona opciones de soporte técnico telefónico y en línea. La disponibilidad varía en función del país, pero puede enviar un correo electrónico a [getroomview@crestron.com](mailto:getroomview@crestron.com) y se redireccionará correctamente independientemente de quién lo envíe.

### **Soporte técnico**

**En EE.UU. y Canadá**

Teléfono: 877-516-5394

Correo electrónico: [roomviewsupport@crestron.com](mailto:roomviewsupport@crestron.com)

**Fuera de EE.UU. y Canadá**

Teléfono: +1 201-367-1037

Correo electrónico: [roomviewsupport@crestron.com](mailto:roomviewsupport@crestron.com)

# Apéndice: Glosario

**Lúmenes ANSI** — norma para medir el brillo. Se calcula dividiendo un metro cuadrado de imagen en nueve rectángulos iguales, midiendo los lux (o el brillo) en el centro de cada rectángulo y calculando el promedio de estos nueve puntos.

**Relación aspecto** — la relación de aspecto más utilizada es 4:3 (4 por 3). Los primeros formatos de televisión y de vídeo de PC tenían una relación de aspecto de 4:3, lo que significa que el ancho de la imagen es 4/3 veces la altura.

**Brillo** — cantidad de luz emitida desde una pantalla, pantalla de proyección o un dispositivo de proyección. El brillo del proyector se mide en lúmenes ANSI.

**Temperatura de color** — El aspecto coloreado de la luz blanca. Una temperatura de color baja produce una luz más cálida (un color más amarillo/rojo), mientras que una temperatura de color alta produce una luz más fría (un color más azulado). La unidad estándar para la medida de la temperatura de color es el Kelvin (K).

**Vídeo en componentes** — Un método de ofrecer vídeo de calidad en un formato compuesto por señal de luminancia y dos señales de crominancia, definidos como Y'Pb'Pr' para componentes analógicas e Y'Cb'Cr para componentes digitales. El vídeo en componentes está disponible en los reproductores DVD.

**Vídeo compuesto** — Una señal de vídeo que combina las señales de luma (brillo), croma (color), ráfaga (referencia de color) y sincronismo (señales de sincronización horizontal y vertical) en una forma de onda que se conduce por medio de un par de cable. Existen tres tipos de formato, concretamente NTSC, PAL y SECAM.

**Resolución comprimida** — Si las imágenes de entrada son de mayor resolución que la resolución nativa del proyector, la imagen resultante se escalará para ajustarse a la resolución nativa del proyector. La naturaleza de compresión de un dispositivo digital implica la pérdida de algunos contenidos de la imagen.

**Relación de contraste** — Rango de valores de luz y oscuridad en una imagen, o la relación entre sus valores máximo y mínimo. Hay dos métodos usados en la industria de proyectores para medir la relación:

- 1 *Full On/Off* — mide la relación de la salida de la luz de todas las imágenes blancas (full on) y la salida de la luz de todas las imágenes negras (full off).
- 2 *ANSI* — Mide un patrón de 16 rectángulos blanco y negro alternados. La salida de luz media de los rectángulos blancos se divide por la salida de luz media de los rectángulos negros para determinar la relación de contraste ANSI.

*Full On/Off* El contraste Totalmente activado/desactivado es siempre un número mayor que el contraste ANSI para el mismo proyector.

**dB** — decibelio — Una unidad para expresar la diferencia relativa de potencia o intensidad, usualmente entre señales acústicas o eléctricas, igual a diez veces el logaritmo común del cociente de dos niveles.

**Pantalla diagonal** — Un método para medir el tamaño de una pantalla o una imagen proyectada. Mide de una esquina a la opuesta. Una pantalla de 2,74 metros (9 pies) de alto y 3,65 metros (12 pies) de ancho, tiene una diagonal de 4,57 metros (15 pies). En este documento se asume que las dimensiones en diagonal son para la relación 4:3 tradicional de una imagen de PC según el ejemplo anterior.

**DHCP** — Dynamic Host Configuration Protocol, es decir, Protocolo de configuración de host dinámico — Protocolo de red que permite a un servidor asignar automáticamente una dirección TCP/IP a un dispositivo.

**DLP**<sup>®</sup> — Digital Light Processing<sup>™</sup> — Tecnología de pantalla reflejante desarrollada por Texas Instruments usando pequeños espejos manipulados. La luz pasa a través de un filtro de color y se envía a los espejos DLP que disponen los colores RGB en una imagen proyectada en la pantalla, también conocida como DMD.

**DMD** — (Digital Micro-Mirror Device, es decir, Dispositivo de microespejos digital) — Cada DMD consta de miles de espejos de aleación de aluminio microscópicos e inclinados montados en una horquilla oculta.

**DNS** — Domain Name System, es decir, Sistema de nombres de dominio — Servicio de Internet que convierte nombres de dominio en direcciones IP.

**Distancia focal** — La distancia desde la superficie de un lente a su punto focal.

**Frecuencia** — Es la tasa de repeticiones en ciclos por segundo de las señales eléctricas. Se mide en Hz (Hercios).

**HDCP** — High-Bandwidth Digital-Content Protection, es decir, Protección de contenido digital de gran ancho de banda) — Especificación desarrollada por Intel<sup>™</sup> Corporation para proteger el contenido de ocio digital en interfaces digitales, como por ejemplo DVI y HDMI.

**HDMI** — (High-Definition Multimedia Interface, es decir, Interfaz multimedia de alta definición) — Transporta vídeo de alta definición sin compresión y datos de control de sonido y dispositivo en un sólo conector.

**Hz (Hercios)** — Unidad de frecuencia.

**IEEE802.11** — un conjunto de normas para comunicación en redes de área local extensas (WLAN, Wireless Local Area Network). 802.11b/g/n utiliza la banda de 2,4 GHz.

**Corrección trapezoidal** — Dispositivo que corrige una imagen de la distorsión (usualmente un efecto de ancho arriba y delgado abajo) de una imagen proyectada causada por un ángulo inapropiado del proyector a la pantalla.

**Distancia máxima** — La distancia a una pantalla a la que puede estar el proyector para crear una imagen útil (lo suficientemente brillante) en una sala totalmente oscura.

**Tamaño máximo de imagen** — La imagen más grande que el proyector puede lanzar en un cuarto oscuro. Normalmente está limitada por el rango focal de la óptica.

**Distancia mínima** — La porción más cercana que un proyector puede enfocar una imagen en una pantalla.

**NTSC** — Comité de normalización de televisión nacional. Se trata de una norma norteamericana de vídeo y difusión, con un formato de vídeo de 525 líneas a 30 fotogramas por segundo.

**PAL** — Fase alternada por líneas. Se trata de una norma europea de vídeo y difusión, con un formato de vídeo de 625 líneas a 25 fotogramas por segundo.

**Imagen inversa** — Característica que permite voltear la imagen en el eje horizontal. Cuando se usa en un entorno de proyección hacia adelante, el texto y los gráficos están al revés. La imagen inversa se utiliza para proyección desde atrás.

**RGB** — Rojo, Verde, Azul— típicamente usado para describir un monitor que requiere señales separadas para cada uno de los tres colores.

**S-Video** — Un estándar de transmisión de video que utiliza un conector mini-DIN de 4 pines para enviar información de video sobre dos cables de señal llamados luminancia (brillo, Y) y crominancia (color, C). S-video también se conoce como Y/C.

**SECAM**— Una norma de vídeo y emisión francesa e internacional, parecida a la norma PAL pero con un método de envío de la información de color diferente.

**SSID** —(Service Set Identifiers, es decir, Identificadores de conjuntos de servicios)—: nombre utilizado para identificar una red LAN inalámbrica particular a la que el usuario desea conectarse.

**SVGA** — Super Video Graphics Array— 800 x 600 píxeles.

**SXGA** — Super Extended Graphics Array— 1280 x 1024 píxeles.

**UXGA** — Ultra Extended Graphics Array—1600 x 1200 píxeles.

**VGA** — Video Graphics Array—640 x 480 píxeles.

**WEP** —(Wired Equivalent Privacy, es decir, Privacidad alámbrica equivalente)—: método para cifrar los datos de comunicación. Cuando se crea, la clave de cifrado solamente se comunica al usuario de la comunicación, por lo que una tercera persona no puede descifrar los datos de comunicación.

**XGA** — Extended Video Graphics Array — 1024 x 768 píxeles.

**WXGA** — Wide Extended Graphics Array — Resolución de 1280 x 800 píxeles.

# Índice

## A

- Ajustar el enfoque del proyector 32
  - Anillo de enfoque 32
- Ajuste de la imagen proyectada 31
  - Ajuste de la altura del proyector 31
  - bajar el proyector
    - Rueda de ajuste de la inclinación 31
- asistencia
  - ponerse en contacto con Dell 144

## C

- Cambiar la lámpara 134
- Conexión con el lápiz interactivo
  - Cable de alimentación 28
  - Cable USB-A a Mini USB-B 28
  - Cable VGA a VGA 28
  - Lápiz interactivo 28
  - Pantalla de proyección 28
- Conexión del proyector
  - Al equipo 17
  - Cable de alimentación 17, 18, 19, 20, 22, 23, 24, 25, 26, 27
  - Cable de vídeo compuesto 23
  - Cable HDMI 25, 26, 27
  - Cable RS232 19

- Cable S-video 22
- Cable USB a USB 17
- Cable USB-A a USB-B 20
- Cable VGA a VGA 17, 18
- Cable VGA a YPbPr 24
- Conexión de un equipo mediante un cable RS232 19, 20
- Conexión mediante un cable componente 24
- Conexión mediante un cable compuesto 23
- Conexión mediante un cable de S-Vídeo 22
- Conexión mediante un cable HDMI 25

## D

- Dell
  - ponerse en contacto 144

## E

- Encendido y apagado del proyector
  - Apagado del proyector 30
  - Encendido del proyector 30
- Especificaciones
  - Audio 137
  - Brillo 136
  - Color visible 136
  - Compatibilidad del video 136

Condiciones medioambientales 138  
Conectores de E/S 138  
Consumo de energía 137  
Dimensiones 137  
Distancia de proyección 136  
Fuente de alimentación 136  
Lente de proyección 136  
Nivel de ruido 137  
Número de píxeles 136  
Peso 137  
Protocolo RS232 141  
Relación de contraste 136  
Tamaño de la pantalla de proyección 136  
Uniformidad 136  
Válvula de luz 136  
Velocidad de la rueda de colores 136

## **L**

Lápiz interactivo  
Conector para actualización del firmware 11  
Conector para carga Mini-USB 11  
Conmutador de alimentación 11  
indicadores LED 11  
Orificio para correa para la muñeca 11  
Panel de control 11  
Pluma reemplazable 11  
Sensor fotográfico 11

## **M**

Mando a distancia 37  
Receptor de infrarrojos (IR) 36  
Menú en pantalla 51  
AJUSTE AUTOMÁTICO 52  
AYUDA 73  
BRILLO/CONTRASTE 53  
CONFIGURACIÓN AVANZADA 55  
ENTRADA DE AUDIO 54  
FUENTE DE ENTRADA 51  
IDIOMA 72  
Menú principal 51  
MODO VÍDEO 53  
VOLUMEN 54

## **N**

números de teléfono 144

## **P**

Panel de control 35  
Ponerse en contacto con Dell 7, 129, 134  
Puertos de conexión  
Conector de entrada del canal derecho de audio B 13  
Conector de entrada del canal izquierdo de audio B 13  
Conector de entrada VGA A (D-sub) 13  
Conector de entrada VGA B (D-sub) 13  
Conector de S-Video 13

- Conector de vídeo compuesto 13
- Conector HDMI 13
- Conector para pantalla USB de tipo B 13
- Conector para visor USB de tipo A 13
- Conector RJ45 13
- Conector RS232 13
- Mini USB para ratón remoto, función interactiva y actualización de firmware. 13
- Ranura para el cable de seguridad 13
- Salida VGA A (derivada del monitor) 13

## **S**

- Solución de problemas 126
  - Ponerse en contacto con Dell 126

## **U**

- Unidad principal 10
  - Altavoz de 5 W 10
  - Lente 10
  - Panel de control 10
  - Pestaña de enfoque 10
  - Receptor de infrarrojos (IR) 10
  - Rueda de ajuste de la inclinación 10
  - Tapa de la lente 10